



ETABLIS A COMPOSER

2024



Qualité de l'acier et de la peinture

Tous nos piétements, pupitres et étagères sont réalisés en **tôle d'acier électrozinguée**, traitement largement utilisé dans l'automobile, qui rend la tôle **très résistante à la corrosion**. L'association Fer/Zn constitue avec l'humidité de l'air une pile naturelle qui s'oppose à l'oxydation du fer, **même en cas de cisailage ou d'effraflures**. **Deux couches de peinture époxy cuite au four** renforcent cette protection, y compris dans les atmosphères tropicales ou de bord de mer.

Nuancier standard

RAL 2008
RAL 6018
RAL 5017
RAL 7016
RAL 7035

Tous les autres RAL disponibles sur demande



Garantie des piétements

10 ANS

- 5 PEINTURE EPOXY COUCHE 2
- 4 PEINTURE EPOXY COUCHE 1
- 3 COUCHE ELECTROZINGUEE
- 2 ACIER NON OXYDE
- 1 PATIN PVC

Découvrez également notre gamme de tables en structure **aluminium anodisé mat**.

Toutes les pièces sont disponibles en aluminium brut ou peint (voir nuancier ci-dessus).



Qualité des plateaux

Couche stratifiée très haute qualité. Forte résistance thermique (jusqu'à 300°C sans changer de couleur). Très résistant aux rayures.

Aggloméré haute densité réalisé en bois issu de forêts gérées, exploitées et certifiées PEFC.

Collage à la presse

Couche stratifiée de stabilisation. Evite tout cintrage, quel que soit le climat ambiant.

Champs PVC thermo-collés.

CARACTERISTIQUES PLATEAU STRATIFIE HAUTE TEMPERATURE EPAISSEUR 40mm

- Résistance à la chaleur
- Résistance à l'abrasion
- Résistance aux rayures
- Facilité d'entretien

CARACTERISTIQUES PLATEAU BOIS MULTIPLIS HETRE EPAISSEUR 40mm

- Résistance aux chocs

Hêtre 1er choix sans nœud
17 plis
6 faces poncées
Faces planes sans choc

Charge acceptée

AVEC PIETEMENT FIXE



AVEC PIETEMENT MOBILE



Qualité des parties électrifiées

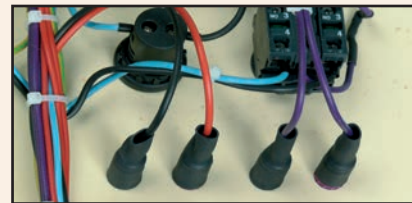

Partie arrière des bornes isolées (régime de neutre IT)

Comme l'impose la norme, toutes les liaisons électriques des sorties isolées du secteur, par exemple le continu, sont complètement gainées pour rendre certaine la séparation des circuits. (cf :CE, CEI1010, décret 88-1056, arrêté du 13/12/88 et NF-C15100)

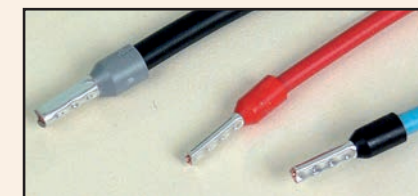
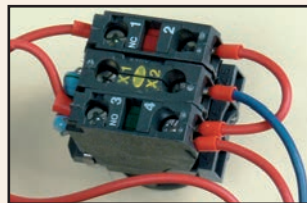

Emboutis d'extrémité de câbles sertis pour un contact optimum

Les emboutis sertis limitent les risques d'incendie ou une électrocution en cours de maintenance.

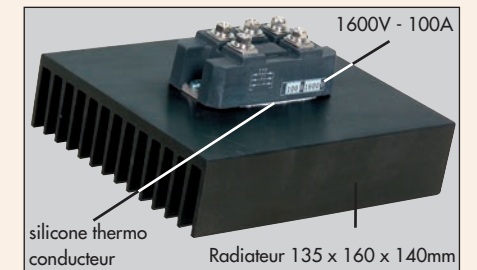

Les ponts de diodes

Le radiateur : en aluminium noir, très largement surdimensionné pour éviter d'utiliser un ventilateur bruyant. Le pont est vissé sur le radiateur, et un silicone thermo-conducteur améliore la diffusion de la chaleur.

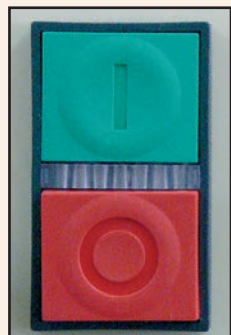

Sécurité positive à la mise en marche

Suite à une coupure réseau, le poste ne se remet pas en marche automatiquement lors du rétablissement du secteur. Il faut une action de l'opérateur. Remise en marche manuelle obligatoire.



Voyants inusables à LED

Indémontables par l'élève (pas de possibilité de dévisser le cabochon avant). Sans risques de contacts accidentels pour l'opérateur de maintenance.

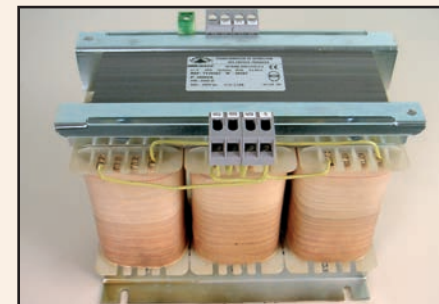

Transformateur de sécurité

Tous les transformateurs sont conformes à la norme NFC-61558. Toute sortie en continu est isolée du secteur comme l'impose la norme. (cf :CE, CEI1010, décret 88-1056 et ses évolutions et NF-C15100)

Gravure de la face avant dans la masse

Possibilités de symboles, d'icônes, de logos ou de personnalisations gravées sur la face avant. La gravure dans la masse est insensible à l'abrasion et inaltérable.

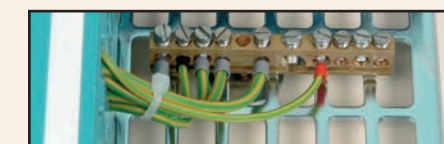

Barrette de terre

Toutes les liaisons de terre sont câblées individuellement sur une barrette normalisée. (cf : NF-C15100)

Conformité : L'ensemble du mobilier électrifié est conforme aux décrets 88-1056 du 14 novembre 1988 et 2010-1017 du 30 août 2010, de l'arrêté du 15 décembre 2011, selon l'article R4215 du code du travail et en accord avec norme NF C 15-100. Les transformateurs sont conformes NF EN 61558.

TIROIRS ET COFFRES SUSPENDUS

COFFRES SUSPENDUS SERIE 400 AVEC SERRURE ET CLE

Compatibles plateaux 750 et 1000mm.
Hauteur 490mm - Largeur 450mm.
En standard, toutes les clés sont identiques.
Clés différentes sur demande.



4 tiroirs hauteur 100mm

ref. TIG-40



2 tiroirs hauteur 100mm
1 tiroir hauteur 200mm

ref. TIG-41



2 tiroirs hauteur 200mm

ref. TIG-42

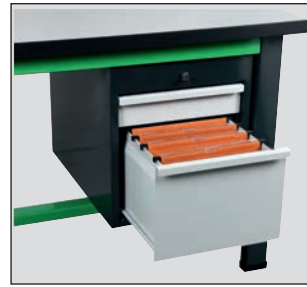

1 tiroir hauteur 100mm
1 tiroir hauteur 300mm
Les tiroirs hauteur 300mm sont directement compatibles avec les dossiers suspendus.

ref. TIG-43



Coffre avec porte battante à serrure.
Ouverture de l=420mm x h=390mm
Une tablette, 2 compartiments.

ref. TIG-P

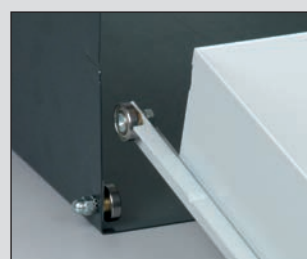

COFFRES SUSPENDUS SERIE 300 AVEC SERRURE ET CLE

Compatibles plateaux 750 et 1000mm.
Hauteur 390mm - Largeur 450mm.
En standard, toutes les clés sont identiques.
Clés différentes sur demande.



3 tiroirs hauteur 100mm

ref. TIG-30



1 tiroir hauteur 100mm
1 tiroir hauteur 200mm

ref. TIG-32



1 tiroir hauteur 300mm.
Les tiroirs hauteur 300mm sont directement compatibles avec les dossiers suspendus.

ref. TIG-33



COFFRE SUSPENDU SERIE 100 AVEC SERRURE ET CLE

Compatibles plateaux 750 et 1000mm.
Hauteur 100mm - Largeur 400mm.
En standard, toutes les clés sont identiques.
Clés différentes sur demande.



ref. TIG-10

Les tiroirs présents dans les coffres suspendus et les pieds coffres sont montés sur roulements à billes pour coulisser facilement et sans bruit. Ils sont amovibles pour les permutations ou pour des opérations de tri.

COMPOSITION DE VOTRE PIETEMENT AVEC PIED COFFRE

PIETEMENT A ASSOCIER A UN PIED COFFRE A TIROIRS

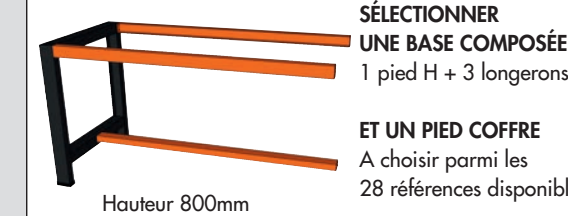

Hauteur 800mm

Pour plateau	Réf. Vert	Réf. Orange	Réf. Bleu	Réf. Gris	Anthracite
1200 x 750	PCV-127	PCO-127	PCB-127	PCG-127	PCA-127
1200 x 1000	PCV-1210	PCO-1210	PCB-1210	PCG-1210	PCA-1210
1500 x 750	PCV-157	PCO-157	PCB-157	PCG-157	PCA-157
1500 x 1000	PCV-1510	PCO-1510	PCB-1510	PCG-1510	PCA-1510
1800 x 750	PCV-187	PCO-187	PCB-187	PCG-187	PCA-187
1800 x 1000	PCV-1810	PCO-1810	PCB-1810	PCG-1810	PCA-1810
2000 x 750	PCV-207	PCO-207	PCB-207	PCG-207	PCA-207
2000 x 1000	PCV-2010	PCO-2010	PCB-2010	PCG-2010	PCA-2010

- Coffre avec serrure. Dimensions : l = 450mm - H = 800mm - P = 665mm (Réf-75 pour plateau 750mm) ou 890mm (Réf-100 pour plateau 1000mm)
- Les tiroirs sont montés sur roulements à billes pour coulisser facilement et sans bruit. Ils sont amovibles pour les permutations ou pour des opérations de tri.
- La serrure condamne simultanément tous les tiroirs. En standard, toutes les clés sont identiques. *Clés différentes sur demande.*
- Les tiroirs hauteur 300mm sont directement compatibles avec les dossiers suspendus.

Hauteur tiroirs	ref.	Hauteur tiroirs	ref.	Hauteur tiroirs	ref.	Hauteur tiroirs	ref.	Hauteur tiroirs	ref.
100	ref. 30G-75	200	ref. 31G-75	100	ref. 40G-75	100	ref. 41G-75	150	ref. 42G-75
300	ref. 30G-100	300	ref. 31G-100	150	ref. 40G-100	200	ref. 41G-100	200	ref. 42G-100
100	ref. 43G-75	100	ref. 50G-75	100	ref. 51G-75	100	ref. 52G-75	100	ref. 53G-75
200	ref. 43G-100	100	ref. 50G-100	150	ref. 51G-100	150	ref. 52G-100	100	ref. 53G-100
200	ref. 60G-75	100	ref. 61G-75	100	ref. 70G-75	100	Coffre avec porte battante à serrure. Ouverture réversible droite et gauche. l = 450mm H = 800mm P = 665 ou 890mm 2 étages. 3 niveaux.		
100	ref. 60G-100	200	ref. 61G-100	100	ref. 70G-100	100	ref. PTG-75	ref. PTG-100	

AMENAGEMENT DES TIROIRS DE COFFRES ET PIEDS COFFRES

Les tiroirs sont facilement amovibles. Montés sur roulements à billes, les tiroirs glissent facilement et sans bruit. Ils reçoivent 3 types d'alvéoles moulées permettant de les compartimenter :

- Petite : 75 x 75 x H55mm
- Moyenne : 285 x 75 x H55mm équipée d'une cloison amovible.
- Grande : 415 x 75 x H55mm équipée de 3 cloisons amovibles.



REF. AMN-08

4 petites & 16 grandes
8 à 20 compartiments

REF. AMN-16

12 petites & 4 moyennes
16 à 20 compartiments

REF. AMN-20

18 petites & 2 moyennes
20 à 22 compartiments

REF. AMN-24

24 petites
24 compartiments

PLATEAUX STRATIFIES HAUTE TEMPERATURE OU BOIS MULTIPLIS AU CHOIX

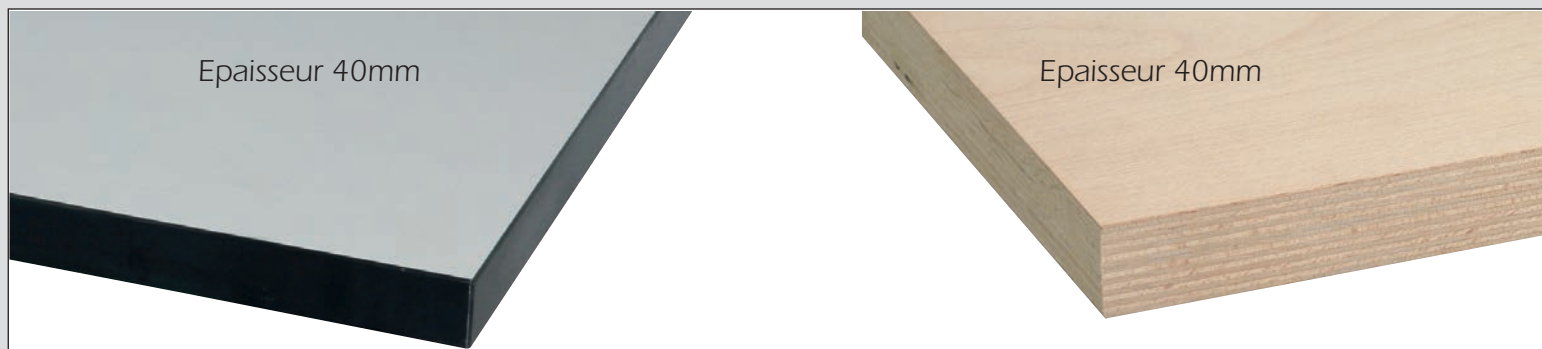

- Plateau stratifié**
- Résistance à la chaleur
 - Résistance à l'abrasion
 - Résistance aux rayures
 - Facilité d'entretien

- Plateau bois**
- Résistance aux chocs
- Hêtre 1er choix sans nœud
17 plis
6 faces poncées
Faces planes sans choc

LARGEUR	PROFONDEUR	Réf.
1200mm	750mm	GP127
1200mm	1000mm	GP1210
1500mm	750mm	GP157
1500mm	1000mm	GP1510
1800mm	750mm	GP187
1800mm	1000mm	GP1810
2000mm	750mm	GP207
2000mm	1000mm	GP2010

LARGEUR	PROFONDEUR	Réf.
1200mm	750mm	PL-PL-120x75
1200mm	1000mm	PL-PL-120x100
1500mm	750mm	PL-PL-150x75
1500mm	1000mm	PL-PL-150x100
1800mm	750mm	PL-PL-180x75
1800mm	1000mm	PL-PL-180x100
2000mm	750mm	PL-PL-200x75
2000mm	1000mm	PL-PL-200x100

RAMPES ELECTRIQUES 500mm

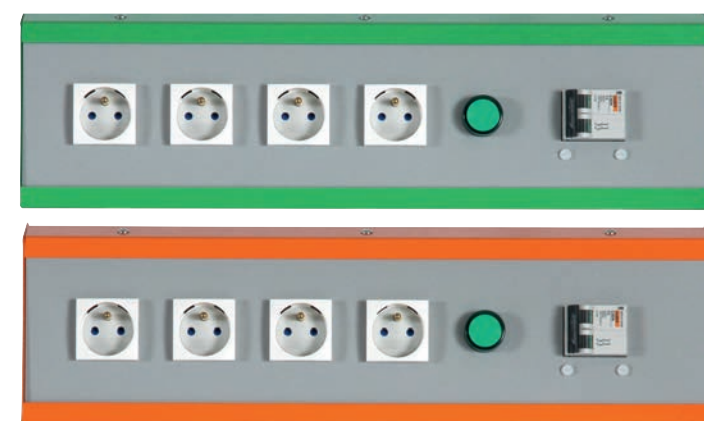

- 4 Prises 2P+T avec voyant de type à Led
- 1 disjoncteur magnétothermique ou différentiel 30mA
- Presse étoupe
- Entièrement câblées mais câble secteur non fourni

	Disjoncteur	
	magnéto-thermique	différentiel 30mA
Réf. RAL 6018	VXV-1	VXV-2
Réf. RAL 2008	VXO-1	VXO-2
Réf. RAL 5017	VXB-1	VXB-2
Réf. RAL 7035	VXG-1	VXG-2
Réf. RAL7016	VXA-1	VXA-2

PUPITRES VERTICAUX 600mm

- 4 Prises 2P+T avec voyant de type à Led
- 1 disjoncteur magnétothermique ou différentiel 30mA
- Avec colonne Ø50mm et système de fixation.
- Ensemble réglable en hauteur et orientable.
- Entièrement câblés, câble secteur non fourni.

	Disjoncteur	
	MT	dif. 30mA
Réf. RAL 6018	VPV-640	VPV-640-D
Réf. RAL 2008	VPO-640	VPO-640-D
Réf. RAL 5017	VPB-640	VPB-640-D
Réf. RAL 7035	VPG-640	VPG-640-D
Réf. RAL7016	VPA-640	VPA-640-D

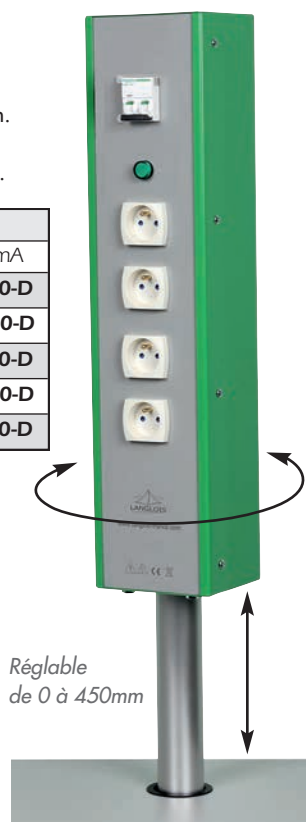

PUPITRES ELECTRIFIES

INFO CÂBLAGE - TOUTES LES PRISES SONT LIVRÉES CÂBLÉES (CÂBLE SECTEUR NON FOURNI)

Pupitre de distribution avec face avant PVC.



Réf. RAL6018	Réf. RAL2008	Réf. RAL5017	Réf. RAL7035	Réf. RAL7016	Longueur pupitre (mm)	Pour plateau dim. (mm)	Disjoncteur	Prises 2P+T	Voyant à LED	ARU sécurité positive	Bouton MA
RAV-12	RAO-12	RAB-12	RAG-12	RAA-12	1120	1200	magnétothermique	6	1		
RAV-12D	RAO-12D	RAB-12D	RAG-12D	RAA-12D	1120	1200	différentiel 30mA	6	1		
RAV-15	RAO-15	RAB-15	RAG-15	RAA-15	1430	1500	magnétothermique	6	1		
RAV-15D	RAO-15D	RAB-15D	RAG-15D	RAA-15D	1430	1500	différentiel 30mA	6	1		
RAV-18	RAO-18	RAB-18	RAG-18	RAA-18	1730	1800	magnétothermique	6	1		
RAV-18D	RAO-18D	RAB-18D	RAG-18D	RAA-18D	1730	1800	différentiel 30mA	6	1		
RAV-20	RAO-20	RAB-20	RAG-20	RAA-20	1920	2000	magnétothermique	6	1		
RAV-20D	RAO-20D	RAB-20D	RAG-20D	RAA-20D	1920	2000	différentiel 30mA	6	1		
PAV-12	PAO-12	PAB-12	PAG-12	PAA-12	1120	1200	magnétothermique	6	1	1	
PAV-12D	PAO-12D	PAB-12D	PAG-12D	PAA-12D	1120	1200	différentiel 30mA	6	1	1	
PAV-15	PAO-15	PAB-15	PAG-15	PAA-15	1430	1500	magnétothermique	6	1	1	
PAV-15D	PAO-15D	PAB-15D	PAG-15D	PAA-15D	1430	1500	différentiel 30mA	6	1	1	
PAV-18	PAO-18	PAB-18	PAG-18	PAA-18	1730	1800	magnétothermique	6	1	1	
PAV-18D	PAO-18D	PAB-18D	PAG-18D	PAA-18D	1730	1800	différentiel 30mA	6	1	1	
PAV-20	PAO-20	PAB-20	PAG-20	PAA-20	1920	2000	magnétothermique	6	1	1	
PAV-20D	PAO-20D	PAB-20D	PAG-20D	PAA-20D	1920	2000	différentiel 30mA	6	1	1	
MAV-12	MAO-12	MAB-12	MAG-12	MAA-12	1120	1200	magnétothermique	6	1	1	1
MAV-12D	MAO-12D	MAB-12D	MAG-12D	MAA-12D	1120	1200	différentiel 30mA	6	1	1	1
MAV-15	MAO-15	MAB-15	MAG-15	MAA-15	1430	1500	magnétothermique	6	1	1	1
MAV-15D	MAO-15D	MAB-15D	MAG-15D	MAA-15D	1430	1500	différentiel 30mA	6	1	1	1
MAV-18	MAO-18	MAB-18	MAG-18	MAA-18	1730	1800	magnétothermique	6	1	1	1
MAV-18D	MAO-18D	MAB-18D	MAG-18D	MAA-18D	1730	1800	différentiel 30mA	6	1	1	1
MAV-20	MAO-20	MAB-20	MAG-20	MAA-20	1920	2000	magnétothermique	6	1	1	1
MAV-20D	MAO-20D	MAB-20D	MAG-20D	MAA-20D	1920	2000	différentiel 30mA	6	1	1	1

Info disjoncteurs : Magnétothermique : protection contre les surcharges et les courts-circuits.
Différentiel 30mA : protection contre les surcharges et les courts-circuits + protection contre l'électrocution haute sensibilité, 30mA.

RAMPE ELECTRIQUE MOBILE 600mm

Rampe de 600mm de large à fixer grâce à ses 2 pinces sur tout type de plateau d'épaisseur 19 à 40mm. Livré avec un câble de 3m et fiche secteur.

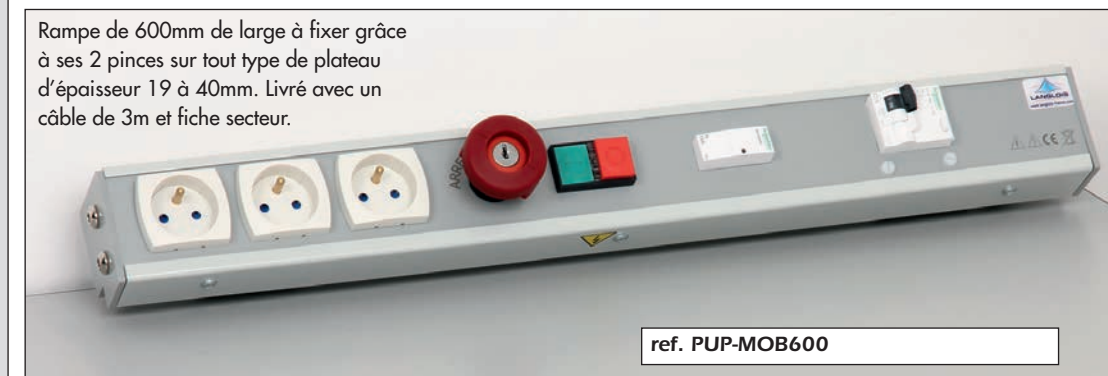

PUPITRES A COMPOSER

Choisissez dans un premier temps votre pupitre nu puis sélectionnez les modules électriques et options.

Dim's/Réf.	RAL 6018	RAL 2008	RAL 5017	RAL 7035	RAL 7016
500mm	TEV-05	TEO-05	TEB-05	TEG-05	TEA-05
1120mm	TEV-12	TEO-12	TEB-12	TEG-12	TEA-12
1430mm	TEV-15	TEO-15	TEB-15	TEG-15	TEA-15
1730mm	TEV-18	TEO-18	TEB-18	TEG-18	TEA-18
1920mm	TEV-20	TEO-20	TEB-20	TEG-20	TEA-20

Couleur	Réf.
RAL 6018	VPV-600
RAL 2008	VPO-600
RAL 5017	VPB-600
RAL 7035	VPG-600
RAL7016	VPA-600

Hauteur du pupitre 600mm.

Réglable de 0 à 450mm

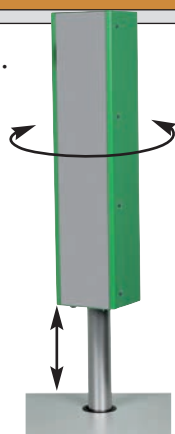

Dim's/Réf.	RAL 6018	RAL 2008	RAL 5017	RAL 7035	RAL 7016
1200mm	PUV-32-12	PUO-32-12	PUB-32-12	PUG-32-12	PUA-32-12
1500mm	PUV-32-15	PUO-32-15	PUB-32-15	PUG-32-15	PUA-32-15
1800mm	PUV-32-18	PUO-32-18	PUB-32-18	PUG-32-18	PUA-32-18
2000mm	PUV-32-20	PUO-32-20	PUB-32-20	PUG-32-20	PUA-32-20

OPTION SUPPORT DE MISE A LA TERRE ESD



ref. SE-ESD

3 pressions mâles 10mm

MODULES COMPATIBLES AVEC TOUS LES PUPITRES

PRISE SATELLITE

Réf. SE-SAT

Type «F» à visser, non câblée.

4 PRISES 230V (2 X 2PC)

ref. SE4PC

Module de 2 blocs de 2 prises + voyant.

6 PRISES 230V (2 X 3PC)

ref. SE6PC

Module de 2 blocs de 3 prises + voyant.

PRISE 230V 2P+T

ref. PRISE+

Priase 230V

PRISE RECHARGE USB

Réf. SE-USB

Module chargeur USB. Double prise USB (2 ports), 5V, 1500mA.

PRISE HDMI

Réf. SE-HDMI

Raccordement à l'intérieur du pupitre via un connecteur femelle HDMI type A

PRISE MESUREE

Sortie sur prise 2P+T avec wattmètre d'affichage direct de la puissance consommée. Appareil de mesure 10.000 pts. Puissance Maximum : 3500 W Protection par disjoncteur en face avant.

ref. SEPCW

PRISE ONDULEUR

Réf. SE-UPS

non câblée.

PRISE RJ45 NON CABLEE

Priase RJ45 non câblée. Pour câble venant directement de votre baie de brassage.

ref. SERJ45 1 prise

ref. SERJ45-D 2 prises

PRISE RJ45 CABLEE

ref. CARJ45

Combinaison de 2 prises RJ45 raccordées entre elles dans le pupitre. La prise latérale A permet l'entrée réseau, la prise frontale B permet le raccordement utilisateur.

PRISE HAUT PARLEUR

ref. SE-PHP

Non câblée

24VAC / 5A

Module 24VAC/5A fixe isolé du secteur

ref. SE3BT

PRISE 2 RCA FEMELLE

ref. SE-PRCA

Liaison audio stéréo Non câblée

MODULES COMPATIBLES UNIQUEMENT AVEC LES PUPITRES PU(*)

MODULE PRINCIPAL INDISPENSABLE : CHOISIR UNE DE CES 4 REFERENCES

Arrivée secteur

ref. SE1MA arrivée secteur triphasé

ref. SE1MA-MONO arrivée secteur monophasé

Arrivée secteur avec Marche/Arrêt à clé

ref. SEMC arrivée secteur triphasé

ref. SEMC-MONO arrivée secteur monophasé

TRIPHASE SUR BORNES

ref. SE7TR

Module triphasé secteur 11kW, sur bornes de laboratoire, avec commande marche/arrêt à clé, sans disjoncteur.

TRIPHASE SUR PRISE

ref. SE7PCTR

Module triphasé secteur 11kW, sur prise industrielle 5 pôles, avec commande marche/arrêt à clé, sans disjoncteur.

PRISE HYPRA 16A

ref. HP4

Montée en parallèle sur les bornes ou la prise de sortie tri secteur. Ne peut se monter qu'avec l'option SE7TR ou SE7PCTR.

ALIMENTATION -15VDC +15VDC 3A

ref. AD151

Bloc d'alimentation continue fixe à 2 sorties +15VDC/3.4A -15VDC/3.4A

ALIMENTATION CONTINUE REGLABLE

ref. R3005

Réglable en tension et en courant 0-30VDC / 0-5A

OPTION PROTECTION DIFFERENTIELLE 30mA en tête. Indispensable si la salle n'est pas équipée de ce dispositif.

- ref. DIF30-4S Type A (poste tri)
- ref. DIF30-2C Type A (poste mono)
- ref. DIF30-4SAC Type AC (poste tri)
- ref. DIF30-2SAC Type AC (poste mono)

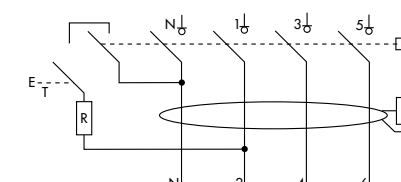

ETAGERES

ETAGERE HAUTE A 1 NIVEAU

INFO COULEUR

Joues RAL7016. Longérons RAL7035.
Tablette mélaminé gris clair.

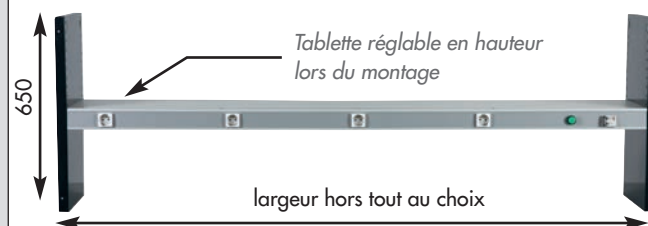

Largeur	4 prises + disj. magnéto
hors tout	Réf.
1200mm	L1G-120
1500mm	L1G-150
1800mm	L1G-180
2000mm	L1G-200

Largeur	4 prises + disj. diff. 30mA
hors tout	Réf.
1200mm	L1G-120D
1500mm	L1G-150D
1800mm	L1G-180D
2000mm	L1G-200D

Largeur	4 prises
hors tout	Réf.
1200mm	L1G-120SD
1500mm	L1G-150SD
1800mm	L1G-180SD
2000mm	L1G-200SD

Largeur	Nu - sans prise
hors tout	Réf.
1200mm	L1G-120N
1500mm	L1G-150N
1800mm	L1G-180N
2000mm	L1G-200N

ETAGERE HAUTE A 2 NIVEAUX

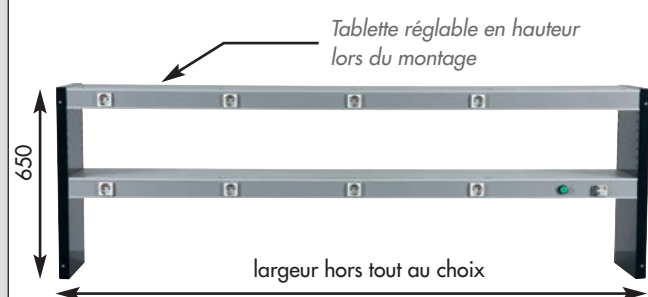

Largeur	8 prises + disj. magnéto
hors tout	Réf.
1200mm	L2G-120
1500mm	L2G-150
1800mm	L2G-180
2000mm	L2G-200

Largeur	8 prises + disj. diff. 30mA
hors tout	Réf.
1200mm	L2G-120D
1500mm	L2G-150D
1800mm	L2G-180D
2000mm	L2G-200D

Largeur	8 prises
hors tout	Réf.
1200mm	L2G-120SD
1500mm	L2G-150SD
1800mm	L2G-180SD
2000mm	L2G-200SD

Largeur	Nu - sans prise
hors tout	Réf.
1200mm	L2G-120N
1500mm	L2G-150N
1800mm	L2G-180N
2000mm	L2G-200N

ETAGERE BASSE A 1 NIVEAU

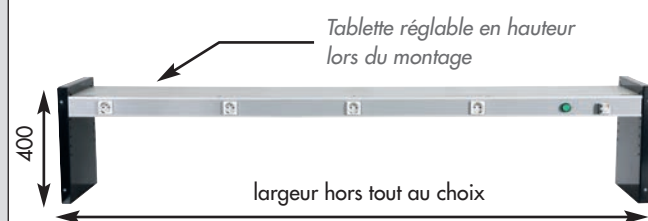

Largeur	4 prises + disj. magnéto
hors tout	Réf.
1200mm	TBG-120
1500mm	TBG-150
1800mm	TBG-180
2000mm	TBG-200

Largeur	4 prises + disj. diff. 30mA
hors tout	Réf.
1200mm	TBG-120D
1500mm	TBG-150D
1800mm	TBG-180D
2000mm	TBG-200D

Largeur	4 prises
hors tout	Réf.
1200mm	TBG-120SD
1500mm	TBG-150SD
1800mm	TBG-180SD
2000mm	TBG-200SD

Largeur	Nu - sans prise
hors tout	Réf.
1200mm	TBG-120N
1500mm	TBG-150N
1800mm	TBG-180N
2000mm	TBG-200N

Epaisseur des montants : 35mm | Profondeur des étagères : 400mm | Position de chaque niveau réglable en hauteur | 4 largeurs au choix | Charge max 200kg.

OPTION ECLAIRAGE LED

Eclairage à led pour étagère haute un seul niveau type L1G.
Interrupteur M/A.

Largeur étagère	Réf.
1200mm	ET-LED12
1500mm	ET-LED15
1800mm	ET-LED18
2000mm	ET-LED20

ETAGERE COFFRE



ref. C3G-20

Cette solution de rangement offre un large espace intérieur non cloisonné. Les montants viennent se fixer sur le plateau de vos établis.
Les deux portes de 750mm de large par 400mm de hauteur ferment à clé. (2 serrures identiques).
Ce coffre réalisé en profilé aluminium est habillé par des plaques PVC extrudé noires. Il supporte une charge totale de 100kg.

- Livré monté
 - Hauteur totale : 1000mm
 - Pour établi de 2000mm
 - Espace intérieur : H426 x P400 x L1920mm
 - Hauteur disponible entre le dessus de l'établi et le dessous du caisson : 510mm.
- Autres dimensions ou portes coulissantes sans serrures sur demande. N'hésitez pas à nous consulter.

ECLAIRAGE LED SUR POTENCE



Rampe horizontale enfermant des leds haute luminosité réparties sur la longueur. Montée sur potence, la rampe se situe à environ 2 mètres du sol.
Nous adaptons ce type d'éclairage en fonction de l'ergonomie du poste que vous aurez sélectionné.

- Rampe inclinable.
- Alimentation 230VAC-50/60Hz.
- Interrupteur M/A.
- Leds haute luminosité.
- Structure en tube aluminium Ø 30mm.

Pour postes de 1200 à 1500mm
ref. POTLED-1215

Pour postes de 1800 à 2000mm
ref. POTLED-1820

CHOISISSEZ VOS ACCESSOIRES POUR ETABLIS

SUPPORT D'UNITE CENTRALE ECONOMIQUE



Support d'unité centrale en profilé aluminium mat à fixer sous une table. Il est équipé d'un système coulissant permettant de fixer l'unité centrale quelque soit sa hauteur. Hauteur max : 480mm Largeur max : 210mm

ref. SU-INF

SUPPORTS D'UNITES CENTRALES



Supports se vissant sous une table. Solides et économiques, ces mécaniques offrent les avantages d'un rangement d'unité centrale avec la sécurité anti-voil grâce à la barrette avant démontable avec un outil.

- Grille de 45 x 45mm
- Barrette avant de 50mm
- Fixation par tire-fonds (livrés)
- Passage passe-câble à l'arrière
- Peinture EPOXY. Tôle inférieure



Réf.	Hauteur totale intérieure	Largeur intérieure	Profondeur interne
IFG-ECO	500mm	245mm	500mm
IFG-MINI	400mm	195mm	400mm

SUPPORT CLAVIER/SOURIS COULISSANT SOUS PLATEAU



ref. IFG-TAB

Tablette coulissante à verrouillage en position tirée. Dim 620 x 320 mm en stratifié avec chant avant arrondi. Livrée pré-assemblée.

SUPPORT CLAVIER/SOURIS LATERAL



S'accroche instantanément sur le côté de nos supports d'unité centrale références IFG-ECO et IFG-MINI. Installation sans outil ni visserie.

ref. IFG-CLA

BLOC PRISES POUR ORDINATEUR FIXE SOUS LE PLATEAU

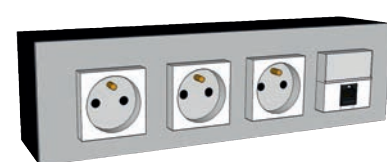

Rampe cachée sous plateau.
• 3 prises 2P+T standard
• 1 RJ45 en attente

ref. LGS-4

SUPPORT POUR ECRAN PLAT 8 KG

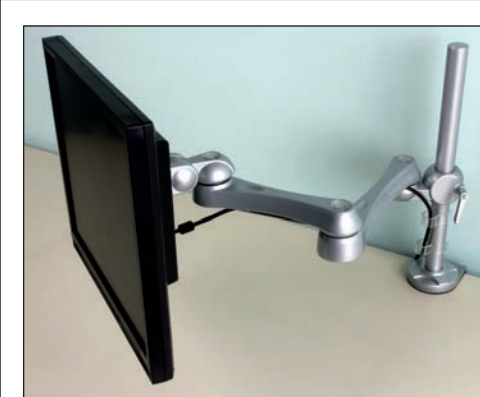

CARACTÉRISTIQUES

- Pour écran plat jusqu'à 8kg
- 5 points de rotation sur 4 rotules
- Longueur des bras 250mm et 180mm.
- Fixation en bord de table par pince étou à vis serrante pour table entre 15 et 100mm d'épaisseur. La fixation comprend un mât hauteur 400mm, équipé d'une rotule coulissante, permettant d'ajuster la hauteur de l'écran.
- Guide câble intégré
- Livré avec 4 vis pour écran.

ref. VES-502

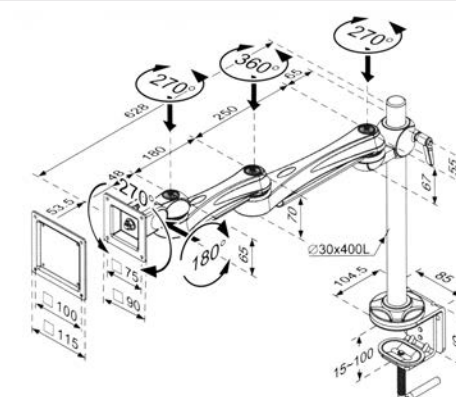

SUPPORT POUR ECRAN PLAT 10KG



ref. VES-152

- Pour écran plat de 13 à 22" jusqu'à 10 kg.
- A visser sur la table, emplacement libre.
- 4 points de rotation dont 3 sur rotules.
- Livré avec vis pour l'écran et pour fixation sur table.

OPTION PASSE-CABLE



- Option passage des câbles à travers le plateau.
- Montage usine uniquement.

ref. PASS-70

OPTION CHARGEUR INDUCTIF

Pour charge rapide d'un Smartphone équipé d'un récepteur à induction par le simple fait de le poser sur un socle. Surface anti-dérapante. Surépaisseur au dessus du plateau de 3mm, Ø 87mm. Montage usine uniquement.



ref. SE-CHR

MULTIPRISE ENCASTRABLE AVEC PRISES DE RECHARGE USB

- Multiprise rétractable, compatible avec option passe-câbles
- 3x Prises 2P+T (230VAC 16A max)
- 2x Ports USB type A (5VDC - 2.4A total max)
- Interrupteur général avec voyant rouge
- 1.80m longueur cordon d'alimentation
- Encastrement Ø60 mm - ep 45mm max
- Certification : CE



- Dimensions : Ø60 mm x 375mm.
- Poids : 2kg

ref. MULTP-F-2USB

OPTIONS POUR ETABLIS

COLONNES LUMINEUSES A 360°

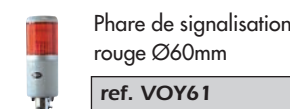

Phare de signalisation rouge Ø60mm

ref. VOY61

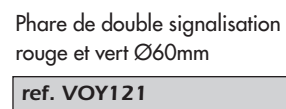

Phare de double signalisation rouge et vert Ø60mm

ref. VOY121

COULEURS DISPONIBLES SUR DEMANDE
blanc - orange - rouge - vert - bleu



LAMPES À LED VOYANTS INUSABLES



Phare triple signalisation rouge jaune et vert Ø60mm.

ref. VOY181

CANNE DE DESCENTE

Canne de descente du câble de l'alimentation entre canalis aérien et pied alimentation.

ref. DEG-1

Modèle à 2 conduits pour câble d'alimentation et câble réseau.

ref. DEG-2

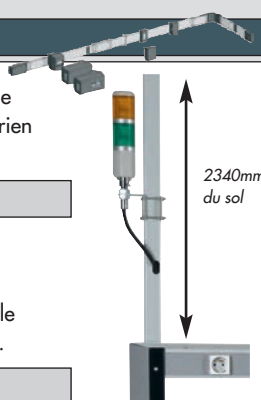

CAPOT ANTIVANDALISME

Cette visière rabattable devant le matériel électrique du pupitre empêche l'élève de crayonner ou vandaliser la face avant et son matériel. Dimensions pour pupitre de 1200mm. Autres dimensions, nous consulter.

ref. VSG-12



Mobilier technique sur mesure

Profitez du savoir-faire d'un fabricant
Oubliez vos contraintes pour réaliser un poste unique

Bureau d'études - 05 56 89 91 09



Pour chaque projet personnalisé, notre service technique vous fera parvenir une étude personnalisée et gratuite comprenant :

- le descriptif technique précis,
- la modélisation 3D de votre produit,
- le délai de fabrication,
- et toujours au prix le plus juste.

Voici quelques exemples de nos plus récentes réalisations destinées à des lycées, des centres de formation, des universités, des pôles de recherche ou des centres de maintenance... **N'hésitez pas à nous contacter pour nous confier vos projets, même les plus complexes.**

Personnalisation intégrale de votre poste - A l'unité ou en série

Dimensions - Couleurs - Ergonomie - Electrification - Marquage



DECouvrez DE NOMBREUSES AUTRES ETUDES SUR NOTRE SITE RUBRIQUE SOLUTIONS SUR MESURE

NOS PRODUITS PÉDAGOGIQUES ET MOBILIERS TECHNIQUE SUR-MESURE

Recevez d'un produit sur mesure ?

05 56 75 13 33

Demandez votre étude gratuite

Envoyez-nous vos coordonnées

05 56 89 91 09

Envoyez ma demande

Etalé multi-usages
Portes électrotechniques spéciales avec coffret
Espaces combinés de travail et de rangement
Poste 2700 x 1500mm équipé de 12 coffres



SERVICE DEVIS

☎ 05 56 89 91 05

France métropolitaine

PASCALE BALLARIN
pascale.ballarin@langlois-france.com



SERVICE DEVIS

☎ 05 56 89 91 05

France métropolitaine

PATRICIA GANTEILLE
patricia.ganteille@langlois-france.com



SERVICE DEVIS

☎ 05 56 89 91 02

EXPORT - Dom - Tom

ARNAUD DOLIVEUX
a.doliveux@langlois-france.com



ADV suivi de commandes

☎ 05 56 89 91 01

Livraison - Logistique

FLORIANE HUBY
adv@langlois-france.com



MISE EN SERVICE

☎ 05 56 89 91 07

LIONEL BREUIL
lionel.breuil@langlois-france.com



SERVICE APRES VENTE

☎ 05 56 89 48 44

ANTOINE BRASSECASSE
a.brasscasse@langlois-france.com



CONSEILS TECHNIQUES & PROJETS SUR MESURE

☎ 05 56 89 91 09

PASCAL BALLARIN
p.ballarin@langlois-france.com



Vous avez besoin d'un appui technique pour sélectionner les produits adaptés à vos besoins, vous ne trouvez pas votre bonheur dans notre gamme standard, vous avez un projet spécifique, des contraintes ou des exigences pédagogiques qui nécessitent un équipement sur mesure ? Contactez-nous vite et recevez une étude personnalisée avec descriptif technique et modélisation 3D !

www.langlois-france.com

Nouveaux
produits

Promotions
spéciales

Fiches
techniques

Panier
devis

Nos
réalisations

Solutions
sur-mesure

Configurateur
d'établis