



MOBILIER TECHNIQUE

2024



Mobilier technique sur mesure

Profitez du savoir-faire d'un fabricant
Oubliez vos contraintes pour réaliser un poste unique

Bureau d'études - 05 56 89 91 09



Pour chaque projet personnalisé, notre service technique vous fera parvenir une étude personnalisée et gratuite comprenant :

- le descriptif technique précis,
- la modélisation 3D de votre produit,
- le délai de fabrication,
- et toujours au prix le plus juste.

Voici quelques exemples de nos plus récentes réalisations destinées à des lycées, des centres de formation, des universités, des pôles de recherche ou des centres de maintenance... **N'hésitez pas à nous contacter pour nous confier vos projets, même les plus complexes.**

Personnalisation intégrale de votre poste - A l'unité ou en série

Dimensions - Couleurs - Ergonomie - Electrification - Marquage



DECouvrez DE NOMBREUSES AUTRES ETUDES SUR NOTRE SITE RUBRIQUE SOLUTIONS SUR MESURE

NOS PRODUITS PÉDAGOGIQUES ET MOBILIERS TECHNIQUE SUR-MESURE

Recevez d'un produit sur mesure ?

05 56 75 13 33

Demandez votre étude gratuite

Etalé multi-usages

Postes électrotechniques spéciaux avec coffret

Espaces combinés de travail et de rangement

Poste 2700 x 1500mm équipé de 12 coffres

Envoyer ma demande

Qualité de l'acier et de la peinture

Tous nos piétements, pupitres et étagères sont réalisés en **tôle d'acier électrozinguée**, traitement largement utilisé dans l'automobile, qui rend la tôle **très résistante à la corrosion**. L'association Fer/Zn constitue avec l'humidité de l'air une pile naturelle qui s'oppose à l'oxydation du fer, **même en cas de cisailage ou d'éraflures**. **Deux couches de peinture époxy cuite au four** renforcent cette protection, y compris dans les atmosphères tropicales ou de bord de mer.

Nuancier standard

RAL 2008
RAL 6018
RAL 5017
RAL 7016
RAL 7035

Tous les autres RAL disponibles sur demande

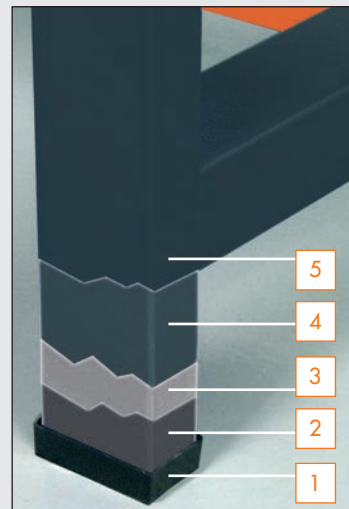

Garantie des piétements

10 ANS

- 5 PEINTURE EPOXY COUCHE 2
- 4 PEINTURE EPOXY COUCHE 1
- 3 COUCHE ELECTROZINGUEE
- 2 ACIER NON OXYDE
- 1 PATIN PVC

Découvrez également notre gamme de tables en structure **aluminium anodisé mat**.

Toutes les pièces sont disponibles en aluminium brut ou peint (voir nuancier ci-dessus).



Qualité des plateaux

Couche stratifiée très haute qualité. Forte résistance thermique (jusqu'à 300°C sans changer de couleur). Très résistant aux rayures.

Aggloméré haute densité réalisé en bois issu de forêts gérées, exploitées et certifiées PEFC.

Collage à la presse

Couche stratifiée de stabilisation. Evite tout cintrage, quel que soit le climat ambiant.

Champs PVC thermo-collés.

CARACTERISTIQUES PLATEAU STRATIFIE HAUTE TEMPERATURE EPAISSEUR 40mm

- Résistance à la chaleur
- Résistance à l'abrasion
- Résistance aux rayures
- Facilité d'entretien

CARACTERISTIQUES PLATEAU BOIS MULTIPLIS HETRE EPAISSEUR 40mm

- Résistance aux chocs

Hêtre 1er choix sans nœud
17 plis
6 faces ponçées
Faces planes sans choc

Charge acceptée

AVEC PIETEMENT FIXE



AVEC PIETEMENT MOBILE



Qualité des parties électrifiées

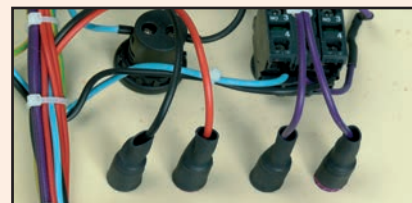

Partie arrière des bornes isolées (régime de neutre IT)

Comme l'impose la norme, toutes les liaisons électriques des sorties isolées du secteur, par exemple le continu, sont complètement gainées pour rendre certaine la séparation des circuits. (cf :CE, CEI1010, décret 88-1056, arrêté du 13/12/88 et NF-C15100)

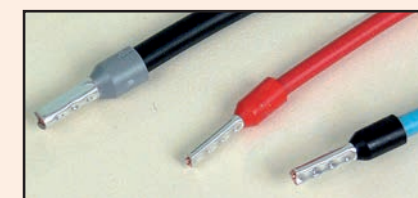
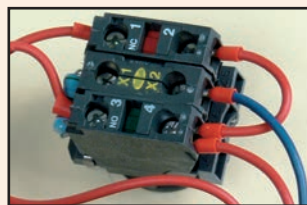

Embout d'extrémité de câbles sertis pour un contact optimum

Les embouts sertis limitent les risques d'incendie ou une électrocution en cours de maintenance.

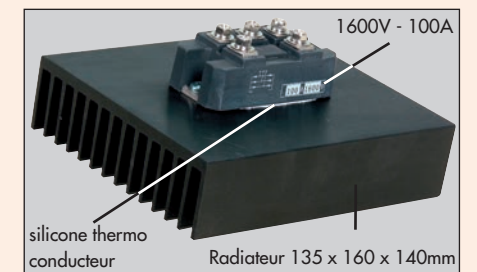

Les ponts de diodes

Le radiateur : en aluminium noir, très largement surdimensionné pour éviter d'utiliser un ventilateur bruyant. Le pont est vissé sur le radiateur, et un silicone thermo-conducteur améliore la diffusion de la chaleur.

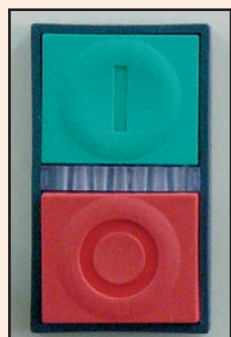

Sécurité positive à la mise en marche

Suite à une coupure réseau, le poste ne se remet pas en marche automatiquement lors du rétablissement du secteur. Il faut une action de l'opérateur. Remise en marche manuelle obligatoire.



Voyants inusables à LED

Indémontables par l'élève (pas de possibilité de dévisser le cabochon avant). Sans risques de contacts accidentels pour l'opérateur de maintenance.

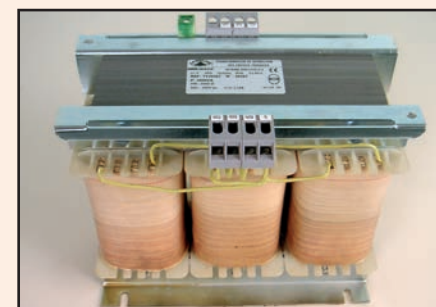

Transformateur de sécurité

Tous les transformateurs sont conformes à la norme NFC-61558. Toute sortie en continu est isolée du secteur comme l'impose la norme. (cf :CE, CEI1010, décret 88-1056 et ses évolutions et NF-C15100)



ARU Antivandalisme

La couronne de l'ARU tournant librement, le vandale ne peut plus arracher les connexions électriques en tournant avec force la tête de l'arrêt d'urgence qui reste fixée sur la face avant.



Gravure de la face avant dans la masse

Possibilités de symboles, d'icônes, de logos ou de personnalisations gravées sur la face avant. La gravure dans la masse est insensible à l'abrasion et inaltérable.



Barrette de terre

Toutes les liaisons de terre sont câblées individuellement sur une barrette normalisée. (cf : NF-C15100)

Conformité : L'ensemble du mobilier électrifié est conforme aux décrets 88-1056 du 14 novembre 1988 et 2010-1017 du 30 août 2010, de l'arrêté du 15 décembre 2011, selon l'article R4215 du code du travail et en accord avec norme NF C 15-100. Les transformateurs sont conformes NF EN 61558.

ETABLIS FIXES



Modèle présenté
Réf. ASO-207

PLATEAU STRATIFIE ou BOIS 40mm
Hauteur de l'établi : 840mm (Plateau compris)
Patins PVC à la base de chaque pied
Charge 1000kg répartis sur la surface.



Modèle présenté
Réf. ASV-157

INFO COULEUR
Pieds gris anthracite (RAL7016).
Couleur des longerons au choix, voir tableaux.

VERSION PLATEAU STRATIFIE 40mm HAUTE TEMPERATURE

Dimensions (mm)	Réf. Vert RAL 6018	Réf. Orange RAL 2008	Réf. Bleu RAL 5017	Réf. Gris RAL 7035	Réf. Anthracite RAL 7016
670 x 750	ASV-756	ASO-756	ASB-756	ASG-756	ASA-756
1200 x 750	ASV-127	ASO-127	ASB-127	ASG-127	ASA-127
1200 x 1000	ASV-1210	ASO-1210	ASB-1210	ASG-1210	ASA-1210
1500 x 750	ASV-157	ASO-157	ASB-157	ASG-157	ASA-157
1500 x 1000	ASV-1510	ASO-1510	ASB-1510	ASG-1510	ASA-1510
1800 x 750	ASV-187	ASO-187	ASB-187	ASG-187	ASA-187
1800 x 1000	ASV-1810	ASO-1810	ASB-1810	ASG-1810	ASA-1810
2000 x 750	ASV-207	ASO-207	ASB-207	ASG-207	ASA-207
2000 x 1000	ASV-2010	ASO-2010	ASB-2010	ASG-2010	ASA-2010

VERSION PLATEAU BOIS 40mm MULTIPLIS HETRE

Dimensions (mm)	Réf. Vert RAL 6018	Réf. Orange RAL 2008	Réf. Bleu RAL 5017	Réf. Gris RAL 7035	Réf. Anthracite RAL 7016
670 x 750	ABV-756	ABO-756	ABB-756	ABG-756	ABA-756
1200 x 750	ABV-127	ABO-127	ABB-127	ABG-127	ABA-127
1200 x 1000	ABV-1210	ABO-1210	ABB-1210	ABG-1210	ABA-1210
1500 x 750	ABV-157	ABO-157	ABB-157	ABG-157	ABA-157
1500 x 1000	ABV-1510	ABO-1510	ABB-1510	ABG-1510	ABA-1510
1800 x 750	ABV-187	ABO-187	ABB-187	ABG-187	ABA-187
1800 x 1000	ABV-1810	ABO-1810	ABB-1810	ABG-1810	ABA-1810
2000 x 750	ABV-207	ABO-207	ABB-207	ABG-207	ABA-207
2000 x 1000	ABV-2010	ABO-2010	ABB-2010	ABG-2010	ABA-2010



Modèle présenté
Réf. ABB-207

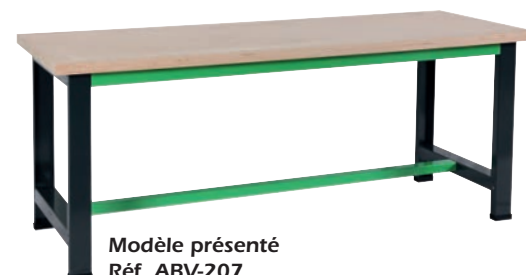

Modèle présenté
Réf. ABV-207



Modèle présenté
Réf. ABG-207

ETABLIS MOBILES



Modèle présenté
Réf. RSO-207

PLATEAU STRATIFIE ou BOIS 40mm
Hauteur de l'établi plateau compris : 965 ou 840mm (au choix)
4 roulettes directrices dont 2 avec frein. Bande de roulement en caoutchouc.
Diamètre de roues 100mm
Charge 500kg répartis sur la surface.

INFO COULEUR
Pieds gris anthracite (RAL7016).
Couleur des longerons au choix, voir tableaux.



Modèle présenté
Réf. RSV8-756

VERSION PLATEAU STRATIFIE 40mm HAUTE TEMPERATURE

Dimensions (mm)	Réf. Vert RAL 6018		Réf. Orange RAL 2008		Réf. Bleu RAL 5017		Réf. Gris RAL 7035		Réf. Anthracite RAL 7016	
	H 965mm	H 840mm	H 965mm	H 840mm	H 965mm	H 840mm	H 965mm	H 840mm	H 965mm	H 840mm
670 x 750	RSV-756	RSV8-756	RSO-756	RSO8-756	RSB-756	RSB8-756	RSG-756	RSG8-756	RSA-756	RSA8-756
1200 x 750	RSV-127	RSV8-127	RSO-127	RSO8-127	RSB-127	RSB8-127	RSG-127	RSG8-127	RSA-127	RSA8-127
1200 x 1000	RSV-1210	RSV8-1210	RSO-1210	RSO8-1210	RSB-1210	RSB8-1210	RSG-1210	RSG8-1210	RSA-1210	RSA8-1210
1500 x 750	RSV-157	RSV8-157	RSO-157	RSO8-157	RSB-157	RSB8-157	RSG-157	RSG8-157	RSA-157	RSA8-157
1500 x 1000	RSV-1510	RSV8-1510	RSO-1510	RSO8-1510	RSB-1510	RSB8-1510	RSG-1510	RSG8-1510	RSA-1510	RSA8-1510
1800 x 750	RSV-187	RSV8-187	RSO-187	RSO8-187	RSB-187	RSB8-187	RSG-187	RSG8-187	RSA-187	RSA8-187
1800 x 1000	RSV-1810	RSV8-1810	RSO-1810	RSO8-1810	RSB-1810	RSB8-1810	RSG-1810	RSG8-1810	RSA-1810	RSA8-1810
2000 x 750	RSV-207	RSV8-207	RSO-207	RSO8-207	RSB-207	RSB8-207	RSG-207	RSG8-207	RSA-207	RSA8-207
2000 x 1000	RSV-2010	RSV8-2010	RSO-2010	RSO8-2010	RSB-2010	RSB8-2010	RSG-2010	RSG8-2010	RSA-2010	RSA8-2010

VERSION PLATEAU BOIS 40mm MULTIPLIS HETRE

Dimensions (mm)	Réf. Vert RAL 6018		Réf. Orange RAL 2008		Réf. Bleu RAL 5017		Réf. Gris RAL 7035		Réf. Anthracite RAL 7016	
	H 965mm	H 840mm	H 965mm	H 840mm	H 965mm	H 840mm	H 965mm	H 840mm	H 965mm	H 840mm
670 x 750	RBV-756	RBV8-756	RBO-756	RBO8-756	RBB-756	RBB8-756	RBG-756	RBG8-756	RBA-756	RBA8-756
1200 x 750	ABRV-127	ABRV8-127	ABRO-127	ABRO8-127	ABRB-127	ABRB8-127	ABRG-127	ABRG8-127	ABRA-127	ABRA8-127
1200 x 1000	ABRV-1210	ABRV8-1210	ABRO-1210	ABRO8-1210	ABRB-1210	ABRB8-1210	ABRG-1210	ABRG8-1210	ABRA-1210	ABRA8-1210
1500 x 750	ABRV-157	ABRV8-157	ABRO-157	ABRO8-157	ABRB-157	ABRB8-157	ABRG-157	ABRG8-157	ABRA-157	ABRA8-157
1500 x 1000	ABRV-1510	ABRV8-1510	ABRO-1510	ABRO8-1510	ABRB-1510	ABRB8-1510	ABRG-1510	ABRG8-1510	ABRA-1510	ABRA8-1510
1800 x 750	ABRV-187	ABRV8-187	ABRO-187	ABRO8-187	ABRB-187	ABRB8-187	ABRG-187	ABRG8-187	ABRA-187	ABRA8-187
1800 x 1000	ABRV-1810	ABRV8-1810	ABRO-1810	ABRO8-1810	ABRB-1810	ABRB8-1810	ABRG-1810	ABRG8-1810	ABRA-1810	ABRA8-1810
2000 x 750	ABRV-207	ABRV8-207	ABRO-207	ABRO8-207	ABRB-207	ABRB8-207	ABRG-207	ABRG8-207	ABRA-207	ABRA8-207
2000 x 1000	ABRV-2010	ABRV8-2010	ABRO-2010	ABRO8-2010	ABRB-2010	ABRB8-2010	ABRG-2010	ABRG8-2010	ABRA-2010	ABRA8-2010

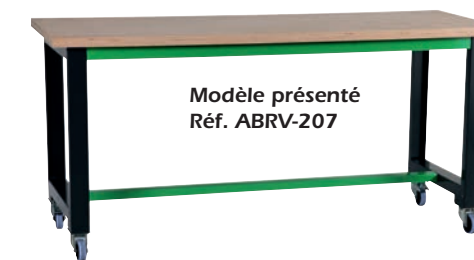

Modèle présenté
Réf. ABRV-207



Modèle présenté
Réf. ABRO-207



Modèle présenté
Réf. RBV8-756

QUALITE PROFESSIONNELLE

Garantie



Charge acceptée



Plateau stratifié



Plateau bois



QUALITE PROFESSIONNELLE

Garantie



Charge acceptée



Plateau stratifié



Plateau bois



ETABLIS FIXES AVEC TABLETTE

PLATEAU STRATIFIE ou BOIS 40mm
 Hauteur de l'établi : 840mm (Plateau compris)
 Tablette stratifiée profondeur 340mm.
 Patins PVC à la base de chaque pied.
 Charge 1000kg répartis sur la surface.



Modèle présenté
Réf. DSO-207

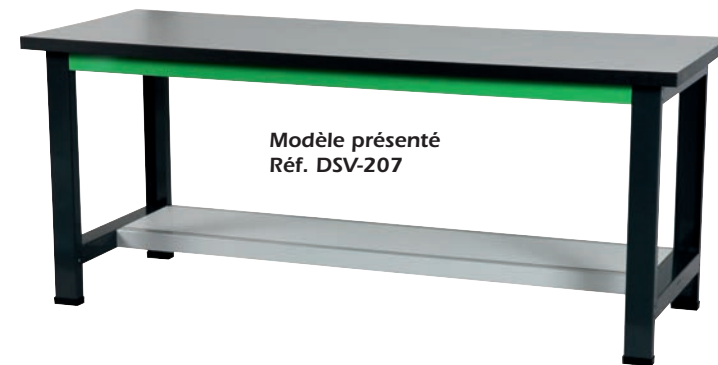

Modèle présenté
Réf. DSV-207

INFO COULEUR

Pieds gris anthracite (RAL7016).
 Longeron tablettes gris clair (RAL7035)
 Couleur des longerons au choix, voir tableaux.

VERSION PLATEAU STRATIFIE 40mm HAUTE TEMPERATURE

Dimensions (mm)	Réf. Vert RAL 6018	Réf. Orange RAL 2008	Réf. Bleu RAL 5017	Réf. Gris RAL 7035	Réf. Anthracite RAL 7016
1500 x 750	DSV-157	DSO-157	DSB-157	DSG-157	DSA-157
1500 x 1000	DSV-1510	DSO-1510	DSB-1510	DSG-1510	DSA-1510
1800 x 750	DSV-187	DSO-187	DSB-187	DSG-187	DSA-187
1800 x 1000	DSV-1810	DSO-1810	DSB-1810	DSG-1810	DSA-1810
2000 x 750	DSV-207	DSO-207	DSB-207	DSG-207	DSA-207
2000 x 1000	DSV-2010	DSO-2010	DSB-2010	DSG-2010	DSA-2010

VERSION PLATEAU BOIS 40mm MULTIPLIS HETRE

Dimensions (mm)	Réf. Vert RAL 6018	Réf. Orange RAL 2008	Réf. Bleu RAL 5017	Réf. Gris RAL 7035	Réf. Anthracite RAL 7016
1500 x 750	DBV-157	DBO-157	DBB-157	DBG-157	DBA-157
1500 x 1000	DBV-1510	DBO-1510	DBB-1510	DBG-1510	DBA-1510
1800 x 750	DBV-187	DBO-187	DBB-187	DBG-187	DBA-187
1800 x 1000	DBV-1810	DBO-1810	DBB-1810	DBG-1810	DBA-1810
2000 x 750	DBV-207	DBO-207	DBB-207	DBG-207	DBA-207
2000 x 1000	DBV-2010	DBO-2010	DBB-2010	DBG-2010	DBA-2010



Modèle présenté
Réf. DBA-207



Modèle présenté
Réf. DBB-207

ETABLIS MOBILES AVEC TABLETTE

PLATEAU STRATIFIE ou BOIS 40mm
 Hauteur de l'établi : 965mm (Plateau compris)
 Tablette stratifiée profondeur 340mm.
 4 roulettes directrices Ø100mm dont 2 avec frein.
 Bande de roulement en caoutchouc.
 Charge 500kg répartis sur la surface.



Modèle présenté
Réf. DSVR-207



Modèle présenté
Réf. DSBR-207

INFO COULEUR

Pieds gris anthracite (RAL7016).
 Longeron tablettes gris clair (RAL7035)
 Couleur des longerons au choix, voir tableaux.

VERSION PLATEAU STRATIFIE 40mm HAUTE TEMPERATURE

Dimensions (mm)	Réf. Vert RAL 6018	Réf. Orange RAL 2008	Réf. Bleu RAL 5017	Réf. Gris RAL 7035	Réf. Anthracite RAL 7016
1500 x 750	DSVR-157	DSOR-157	DSBR-157	DSGR-157	DSAR-157
1500 x 1000	DSVR-1510	DSOR-1510	DSBR-1510	DSGR-1510	DSAR-1510
1800 x 750	DSVR-187	DSOR-187	DSBR-187	DSGR-187	DSAR-187
1800 x 1000	DSVR-1810	DSOR-1810	DSBR-1810	DSGR-1810	DSAR-1810
2000 x 750	DSVR-207	DSOR-207	DSBR-207	DSGR-207	DSAR-207
2000 x 1000	DSVR-2010	DSOR-2010	DSBR-2010	DSGR-2010	DSAR-2010

VERSION PLATEAU BOIS 40mm MULTIPLIS HETRE

Dimensions (mm)	Réf. Vert RAL 6018	Réf. Orange RAL 2008	Réf. Bleu RAL 5017	Réf. Gris RAL 7035	Réf. Anthracite RAL 7016
1500 x 750	DBVR-157	DBOR-157	DBBR-157	DBGR-157	DBAR-157
1500 x 1000	DBVR-1510	DBOR-1510	DBBR-1510	DBGR-1510	DBAR-1510
1800 x 750	DBVR-187	DBOR-187	DBBR-187	DBGR-187	DBAR-187
1800 x 1000	DBVR-1810	DBOR-1810	DBBR-1810	DBGR-1810	DBAR-1810
2000 x 750	DBVR-207	DBOR-207	DBBR-207	DBGR-207	DBAR-207
2000 x 1000	DBVR-2010	DBOR-2010	DBBR-2010	DBGR-2010	DBAR-2010

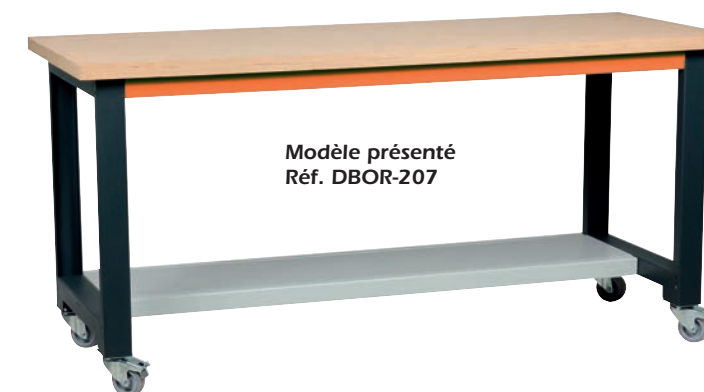

Modèle présenté
Réf. DBOR-207

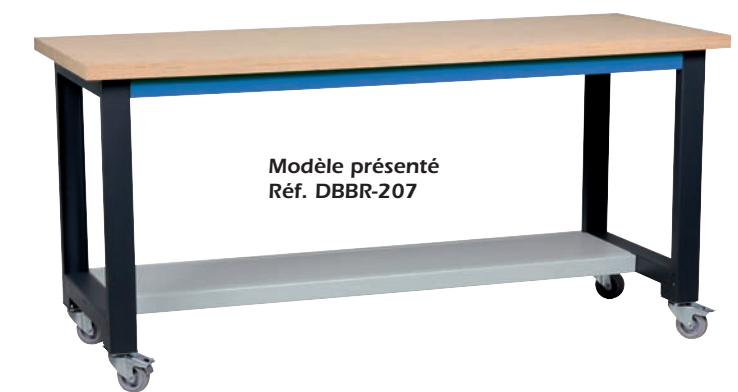

Modèle présenté
Réf. DBBR-207

QUALITE PROFESSIONNELLE

Garantie



Charge acceptée



Plateau stratifié



QUALITE PROFESSIONNELLE

Garantie



Charge acceptée



Plateau stratifié



ETABLIS FIXES A HAUTEUR REGLABLE

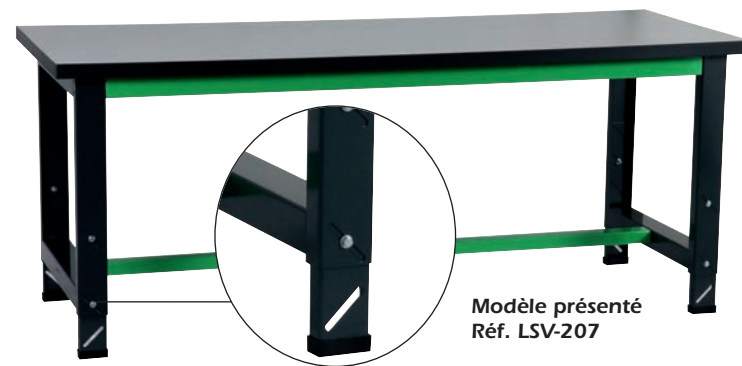

Modèle présenté
Réf. LSV-207

PLATEAU STRATIFIE ou BOIS 40mm
Hauteur réglable de : 700 à 960mm (Plateau compris)
Par un principe de pièces coulissantes avec visserie adaptée sur les 4 pieds.
Les 4 coulisseaux étant indépendants, ce système permet aussi d'ajuster le poste sur un sol déformé. Cette solution conserve une solidité identique aux postes standards non réglables. Patin PVC de protection à la base de chaque pied.
Charge 1000kg répartis sur la surface.

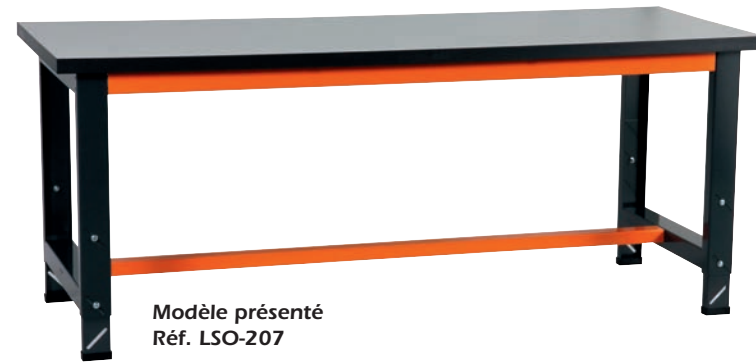

Modèle présenté
Réf. LSO-207

INFO COULEUR

Pieds gris anthracite (RAL7016).
Couleur des longerons au choix, voir tableaux.

VERSION PLATEAU STRATIFIE 40mm HAUTE TEMPERATURE

Dimensions (mm)	Réf. Vert RAL 6018	Réf. Orange RAL 2008	Réf. Bleu RAL 5017	Réf. Gris RAL 7035	Réf. Anthracite RAL 7016
750 x 670	LSV-756	LSO-756	LSB-756	LSG-756	LSA-756
1200 x 750	LSV-127	LSO-127	LSB-127	LSG-127	LSA-127
1200 x 1000	LSV-1210	LSO-1210	LSB-1210	LSG-1210	LSA-1210
1500 x 750	LSV-157	LSO-157	LSB-157	LSG-157	LSA-157
1500 x 1000	LSV-1510	LSO-1510	LSB-1510	LSG-1510	LSA-1510
1800 x 750	LSV-187	LSO-187	LSB-187	LSG-187	LSA-187
1800 x 1000	LSV-1810	LSO-1810	LSB-1810	LSG-1810	LSA-1810
2000 x 750	LSV-207	LSO-207	LSB-207	LSG-207	LSA-207
2000 x 1000	LSV-2010	LSO-2010	LSB-2010	LSG-2010	LSA-2010

VERSION PLATEAU BOIS 40mm MULTIPLIS HETRE

Dimensions (mm)	Réf. Vert RAL 6018	Réf. Orange RAL 2008	Réf. Bleu RAL 5017	Réf. Gris RAL 7035	Réf. Anthracite RAL 7016
750 x 670	BBV-756	BBO-756	BBB-756	BBG-756	BBA-756
1200 x 750	BBV-127	BBO-127	BBB-127	BBG-127	BBA-127
1200 x 1000	BBV-1210	BBO-1210	BBB-1210	BBG-1210	BBA-1210
1500 x 750	BBV-157	BBO-157	BBB-157	BBG-157	BBA-157
1500 x 1000	BBV-1510	BBO-1510	BBB-1510	BBG-1510	BBA-1510
1800 x 750	BBV-187	BBO-187	BBB-187	BBG-187	BBA-187
1800 x 1000	BBV-1810	BBO-1810	BBB-1810	BBG-1810	BBA-1810
2000 x 750	BBV-207	BBO-207	BBB-207	BBG-207	BBA-207
2000 x 1000	BBV-2010	BBO-2010	BBB-2010	BBG-2010	BBA-2010



Modèle présenté
Réf. BBG-207



Modèle présenté
Réf. BBB-207



Modèle présenté
Réf. BBA-207

QUALITE PROFESSIONNELLE

Garantie



Charge acceptée



Plateau stratifié



ETABLIS MOBILES A HAUTEUR REGLABLE



Modèle présenté
Réf. LRSB-207

PLATEAU STRATIFIE ou BOIS 40mm
Hauteur réglable de : 765 à 985mm (Plateau compris)
La hauteur des piètements se règle en faisant coulisser la partie mobile dans la partie fixe des pieds. La position souhaitée se verrouille par le blocage de 8 vis M8. 4 roulettes directrices Ø100mm dont 2 avec frein. Bande de roulement en caoutchouc.
Charge 500kg répartis sur la surface.
Compatible avec nos coffres suspendus série 300 de hauteur 390mm.

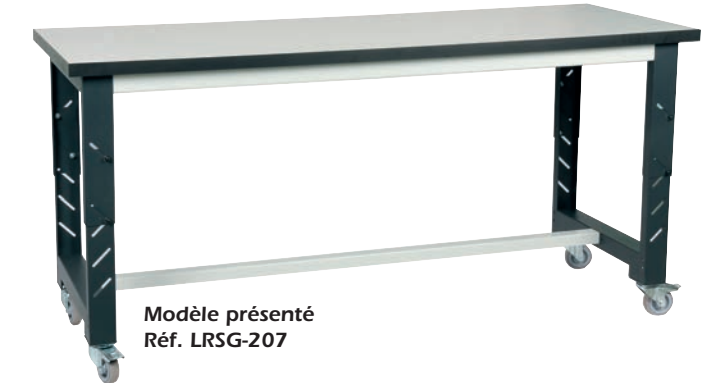

Modèle présenté
Réf. LRSG-207

INFO COULEUR

Pieds gris anthracite (RAL7016).
Couleur des longerons au choix, voir tableaux.

VERSION PLATEAU STRATIFIE 40mm HAUTE TEMPERATURE

Dimensions (mm)	Réf. Vert RAL 6018	Réf. Orange RAL 2008	Réf. Bleu RAL 5017	Réf. Gris RAL 7035	Réf. Anthracite RAL 7016
750 x 670	LRSV-756	LRSO-756	LRSB-756	LRSG-756	LRSA-756
1200 x 750	LRSV-127	LRSO-127	LRSB-127	LRSG-127	LRSA-127
1200 x 1000	LRSV-1210	LRSO-1210	LRSB-1210	LRSG-1210	LRSA-1210
1500 x 750	LRSV-157	LRSO-157	LRSB-157	LRSG-157	LRSA-157
1500 x 1000	LRSV-1510	LRSO-1510	LRSB-1510	LRSG-1510	LRSA-1510
1800 x 750	LRSV-187	LRSO-187	LRSB-187	LRSG-187	LRSA-187
1800 x 1000	LRSV-1810	LRSO-1810	LRSB-1810	LRSG-1810	LRSA-1810
2000 x 750	LRSV-207	LRSO-207	LRSB-207	LRSG-207	LRSA-207
2000 x 1000	LRSV-2010	LRSO-2010	LRSB-2010	LRSG-2010	LRSA-2010

VERSION PLATEAU BOIS 40mm MULTIPLIS HETRE

Dimensions (mm)	Réf. Vert RAL 6018	Réf. Orange RAL 2008	Réf. Bleu RAL 5017	Réf. Gris RAL 7035	Réf. Anthracite RAL 7016
750 x 670	LRBV-756	LRBO-756	LRBB-756	LRBG-756	LRBA-756
1200 x 750	LRBV-127	LRBO-127	LRBB-127	LRBG-127	LRBA-127
1200 x 1000	LRBV-1210	LRBO-1210	LRBB-1210	LRBG-1210	LRBA-1210
1500 x 750	LRBV-157	LRBO-157	LRBB-157	LRBG-157	LRBA-157
1500 x 1000	LRBV-1510	LRBO-1510	LRBB-1510	LRBG-1510	LRBA-1510
1800 x 750	LRBV-187	LRBO-187	LRBB-187	LRBG-187	LRBA-187
1800 x 1000	LRBV-1810	LRBO-1810	LRBB-1810	LRBG-1810	LRBA-1810
2000 x 750	LRBV-207	LRBO-207	LRBB-207	LRBG-207	LRBA-207
2000 x 1000	LRBV-2010	LRBO-2010	LRBB-2010	LRBG-2010	LRBA-2010

QUALITE PROFESSIONNELLE

Garantie



Charge acceptée





Plateau stratifié



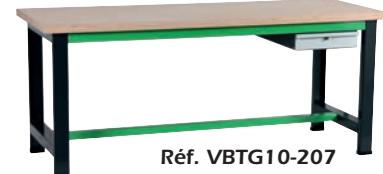

ETABLIS AVEC COFFRES SUSPENDUS A TIROIRS

ETABLI AVEC COFFRE SUSPENDU 1 TIROIR	Plateau	Dims (mm)	Réf. RAL 6018	Réf. RAL 2008	Réf. RAL 5017	Réf. RAL 7035	Réf. RAL 7016
<ul style="list-style-type: none"> Hauteur 840mm plateau compris Coffre suspendu 1 tiroir H100mm. Placement libre sur toute la largeur.  <p>Réf. XSB-207</p>  <p>Réf. VBTG10-207</p>	STRATIFIÉ	1500 x 750	XSV-157	XSO-157	XSB-157	XSG-157	XSA-157
	BOIS	1500 x 750	VBTG10-157	OBTG10-157	BBTG10-157	GBTG10-157	ABTG10-157
	STRATIFIÉ	1500 x 1000	XSV-1510	XSO-1510	XSB-1510	XSG-1510	XSA-1510
	BOIS	1500 x 1000	VBTG10-1510	OBTG10-1510	BBTG10-1510	GBTG10-1510	ABTG10-1510
	STRATIFIÉ	1800 x 750	XSV-187	XSO-187	XSB-187	XSG-187	XSA-187
	BOIS	1800 x 750	VBTG10-187	OBTG10-187	BBTG10-187	GBTG10-187	ABTG10-187
	STRATIFIÉ	1800 x 1000	XSV-1810	XSO-1810	XSB-1810	XSG-1810	XSA-1810
	BOIS	1800 x 1000	VBTG10-1810	OBTG10-1810	BBTG10-1810	GBTG10-1810	ABTG10-1810
	STRATIFIÉ	2000 x 750	XSV-207	XSO-207	XSB-207	XSG-207	XSA-207
	BOIS	2000 x 750	VBTG10-207	OBTG10-207	BBTG10-207	GBTG10-207	ABTG10-207
	STRATIFIÉ	2000 x 1000	XSV-2010	XSO-2010	XSB-2010	XSG-2010	XSA-2010
	BOIS	2000 x 1000	VBTG10-2010	OBTG10-2010	BBTG10-2010	GBTG10-2010	ABTG10-2010

ETABLI AVEC COFFRE SUSPENDU 2 TIROIRS	Plateau	Dims (mm)	Réf. RAL 6018	Réf. RAL 2008	Réf. RAL 5017	Réf. RAL 7035	Réf. RAL 7016
<ul style="list-style-type: none"> Hauteur 840mm plateau compris. Coffre suspendu 1 tiroirs H100mm et 1 tiroir H300mm. Placement libre sur toute la largeur.  <p>Réf. WSV-207</p>  <p>Réf. BBTG43-207</p>	STRATIFIÉ	1500 x 750	WSV-157	WSO-157	WSB-157	WSG-157	WSA-157
	BOIS	1500 x 750	VBTG43-157	OBTG43-157	BBTG43-157	GBTG43-157	ABTG43-157
	STRATIFIÉ	1500 x 1000	WSV-1510	WSO-1510	WSB-1510	WSG-1510	WSA-1510
	BOIS	1500 x 1000	VBTG43-1510	OBTG43-1510	BBTG43-1510	GBTG43-1510	ABTG43-1510
	STRATIFIÉ	1800 x 750	WSV-187	WSO-187	WSB-187	WSG-187	WSA-187
	BOIS	1800 x 750	VBTG43-187	OBTG43-187	BBTG43-187	GBTG43-187	ABTG43-187
	STRATIFIÉ	1800 x 1000	WSV-1810	WSO-1810	WSB-1810	WSG-1810	WSA-1810
	BOIS	1800 x 1000	VBTG43-1810	OBTG43-1810	BBTG43-1810	GBTG43-1810	ABTG43-1810
	STRATIFIÉ	2000 x 750	WSV-207	WSO-207	WSB-207	WSG-207	WSA-207
	BOIS	2000 x 750	VBTG43-207	OBTG43-207	BBTG43-207	GBTG43-207	ABTG43-207
	STRATIFIÉ	2000 x 1000	WSV-2010	WSO-2010	WSB-2010	WSG-2010	WSA-2010
	BOIS	2000 x 1000	VBTG43-2010	OBTG43-2010	BBTG43-2010	GBTG43-2010	ABTG43-2010

ETABLI AVEC COFFRE SUSPENDU 2 TIROIRS	Plateau	Dims (mm)	Réf. RAL 6018	Réf. RAL 2008	Réf. RAL 5017	Réf. RAL 7035	Réf. RAL 7016
<ul style="list-style-type: none"> Hauteur 840mm plateau compris. Coffre suspendu 1 tiroir H100mm et 1 tiroir H200mm. Placement libre sur toute la largeur.  <p>Réf. ZSB-207</p>  <p>Réf. VBTG32-207</p>	STRATIFIÉ	1500 x 750	ZSV-157	ZSO-157	ZSB-157	ZSG-157	ZSA-157
	BOIS	1500 x 750	VBTG32-157	OBTG32-157	BBTG32-157	GBTG32-157	ABTG32-157
	STRATIFIÉ	1500 x 1000	ZSV-1510	ZSO-1510	ZSB-1510	ZSG-1510	ZSA-1510
	BOIS	1500 x 1000	VBTG32-1510	OBTG32-1510	BBTG32-1510	GBTG32-1510	ABTG32-1510
	STRATIFIÉ	1800 x 750	ZSV-187	ZSO-187	ZSB-187	ZSG-187	ZSA-187
	BOIS	1800 x 750	VBTG32-187	OBTG32-187	BBTG32-187	GBTG32-187	ABTG32-187
	STRATIFIÉ	1800 x 1000	ZSV-1810	ZSO-1810	ZSB-1810	ZSG-1810	ZSA-1810
	BOIS	1800 x 1000	VBTG32-1810	OBTG32-1810	BBTG32-1810	GBTG32-1810	ABTG32-1810
	STRATIFIÉ	2000 x 750	ZSV-207	ZSO-207	ZSB-207	ZSG-207	ZSA-207
	BOIS	2000 x 750	VBTG32-207	OBTG32-207	BBTG32-207	GBTG32-207	ABTG32-207
	STRATIFIÉ	2000 x 1000	ZSV-2010	ZSO-2010	ZSB-2010	ZSG-2010	ZSA-2010
	BOIS	2000 x 1000	VBTG32-2010	OBTG32-2010	BBTG32-2010	GBTG32-2010	ABTG32-2010

ETABLI AVEC COFFRE SUSPENDU 2 TIROIRS	Plateau	Dims (mm)	Réf. RAL 6018	Réf. RAL 2008	Réf. RAL 5017	Réf. RAL 7035	Réf. RAL 7016
<ul style="list-style-type: none"> Hauteur 840mm plateau compris. Coffre suspendu 2 tiroirs H200mm. Placement libre sur toute la largeur.  <p>Réf. USV-207</p>  <p>Réf. OBTG42-207</p>	STRATIFIÉ	1500 x 750	USV-157	USO-157	USB-157	USG-157	USA-157
	BOIS	1500 x 750	VBTG42-157	OBTG42-157	BBTG42-157	GBTG42-157	ABTG42-157
	STRATIFIÉ	1500 x 1000	USV-1510	USO-1510	USB-1510	USG-1510	USA-1510
	BOIS	1500 x 1000	VBTG42-1510	OBTG42-1510	BBTG42-1510	GBTG42-1510	ABTG42-1510
	STRATIFIÉ	1800 x 750	USV-187	USO-187	USB-187	USG-187	USA-187
	BOIS	1800 x 750	VBTG42-187	OBTG42-187	BBTG42-187	GBTG42-187	ABTG42-187
	STRATIFIÉ	1800 x 1000	USV-1810	USO-1810	USB-1810	USG-1810	USA-1810
	BOIS	1800 x 1000	VBTG42-1810	OBTG42-1810	BBTG42-1810	GBTG42-1810	ABTG42-1810
	STRATIFIÉ	2000 x 750	USV-207	USO-207	USB-207	USG-207	USA-207
	BOIS	2000 x 750	VBTG42-207	OBTG42-207	BBTG42-207	GBTG42-207	ABTG42-207
	STRATIFIÉ	2000 x 1000	USV-2010	USO-2010	USB-2010	USG-2010	USA-2010
	BOIS	2000 x 1000	VBTG42-2010	OBTG42-2010	BBTG42-2010	GBTG42-2010	ABTG42-2010

ETABLI AVEC COFFRE SUSPENDU 3 TIROIRS	Plateau	Dims (mm)	Réf. RAL 6018	Réf. RAL 2008	Réf. RAL 5017	Réf. RAL 7035	Réf. RAL 7016
<ul style="list-style-type: none"> Hauteur 840mm plateau compris Coffre suspendu 3 tiroirs H100mm. Placement libre sur toute la largeur.  <p>Réf. SSG-207</p>  <p>Réf. OBTG30-207</p>	STRATIFIÉ	1500 x 750	SSV-157	SSO-157	SSB-157	SSG-157	SSA-157
	BOIS	1500 x 750	VBTG30-157	OBTG30-157	BBTG30-157	GBTG30-157	ABTG30-157
	STRATIFIÉ	1500 x 1000	SSV-1510	SSO-1510	SSB-1510	SSG-1510	SSA-1510
	BOIS	1500 x 1000	VBTG30-1510	OBTG30-1510	BBTG30-1510	GBTG30-1510	ABTG30-1510
	STRATIFIÉ	1800 x 750	SSV-187	SSO-187	SSB-187	SSG-187	SSA-187
	BOIS	1800 x 750	VBTG30-187	OBTG30-187	BBTG30-187	GBTG30-187	ABTG30-187
	STRATIFIÉ	1800 x 1000	SSV-1810	SSO-1810	SSB-1810	SSG-1810	SSA-1810
	BOIS	1800 x 1000	VBTG30-1810	OBTG30-1810	BBTG30-1810	GBTG30-1810	ABTG30-1810
	STRATIFIÉ	2000 x 750	SSV-207	SSO-207	SSB-207	SSG-207	SSA-207
	BOIS	2000 x 750	VBTG30-207	OBTG30-207	BBTG30-207	GBTG30-207	ABTG30-207
	STRATIFIÉ	2000 x 1000	SSV-2010	SSO-2010	SSB-2010	SSG-2010	SSA-2010
	BOIS	2000 x 1000	VBTG30-2010	OBTG30-2010	BBTG30-2010	GBTG30-2010	ABTG30-2010

ETABLI AVEC COFFRE SUSPENDU 3 TIROIRS	Plateau	Dims (mm)	Réf. RAL 6018	Réf. RAL 2008	Réf. RAL 5017	Réf. RAL 7035	Réf. RAL 7016
<ul style="list-style-type: none"> Hauteur 840mm plateau compris. Coffre suspendu 2 tiroirs H100mm et 1 tiroir H200mm. Placement libre sur toute la largeur.  <p>Réf. YSA-207</p>  <p>Réf. VBTG41-207</p>	STRATIFIÉ	1500 x 750	YSV-157	YSO-157	YSB-157	YSG-157	YSA-157
	BOIS	1500 x 750	VBTG41-157	OBTG41-157	BBTG41-157	GBTG41-157	ABTG41-157
	STRATIFIÉ	1500 x 1000	YSV-1510	YSO-1510	YSB-1510	YSG-1510	YSA-1510
	BOIS	1500 x 1000	VBTG41-1510	OBTG41-1510	BBTG41-1510	GBTG41-1510	ABTG41-1510
	STRATIFIÉ	1800 x 750	YSV-187	YSO-187	YSB-187	YSG-187	YSA-187
	BOIS	1800 x 750	VBTG41-187	OBTG41-187	BBTG41-187	GBTG41-187	ABTG41-187
	STRATIFIÉ	1800 x 1000	YSV-1810	YSO-1810	YSB-1810	YSG-1810	YSA-1810
	BOIS	1800 x 1000	VBTG41-1810	OBTG41-1810	BBTG41-1810	GBTG41-1810	ABTG41-1810
	STRATIFIÉ	2000 x 750	YSV-207	YSO-207	YSB-207	YSG-207	YSA-207
	BOIS	2000 x 750	VBTG41-207	OBTG41-207	BBTG41-207	GBTG41-207	ABTG41-207
	STRATIFIÉ	2000 x 1000	YSV-2010	YSO-2010	YSB-2010	YSG-2010	YSA-2010
	BOIS	2000 x 1000	VBTG41-2010	OBTG41-2010	BBTG41-2010	GBTG41-2010	ABTG41-2010

QUALITE PROFESSIONNELLE

- Garantie **5 ANS**
- Charge acceptée **FIXE 1000 Kg**
- Plateau stratifié
- Résistance à la chaleur
- Résistance à l'abrasion
- Résistance aux rayures
- Facilité d'entretien
- Plateau bois
- Résistance aux chocs

Caractéristiques communes aux coffres suspendus

- Coffre avec serrure**
 - Tiroirs sur roulement à billes
 - Tiroirs amovibles
 - L = 450mm / H = 800mm
 - P = 665 ou 890mm
- Roulement à billes**
 - Nos tiroirs montés sur roulements à billes glissent facilement et sans bruit.
 - Facilement amovibles.
- Dossiers suspendus**
 - Les tiroirs de hauteur 300 sont directement compatibles avec les dossiers suspendus.

ETABLIS AVEC PIEDS COFFRES

ETABLIS AVEC COFFRE A PORTE BATTANTE		Plateau	Dims (mm)	Réf. RAL 6018	Réf. RAL 2008	Réf. RAL 5017	Réf. RAL 7035	Réf. RAL 7016
<ul style="list-style-type: none"> Hauteur 840mm plateau compris Pied coffre avec porte battante et 2 étagères 	STRATIFIÉ	1500 x 750	80TV-157S	80TO-157S	80TB-157S	80TG-157S	80TA-157S	
	BOIS	1500 x 750	80TV-157B	80TO-157B	80TB-157B	80TG-157B	80TA-157B	
	STRATIFIÉ	1500 x 1000	80TV-1510S	80TO-1510S	80TB-1510S	80TG-1510S	80TA-1510S	
	BOIS	1500 x 1000	80TV-1510B	80TO-1510B	80TB-1510B	80TG-1510B	80TA-1510B	
	STRATIFIÉ	1800 x 750	80TV-187S	80TO-187S	80TB-187S	80TG-187S	80TA-187S	
	BOIS	1800 x 750	80TV-187B	80TO-187B	80TB-187B	80TG-187B	80TA-187B	
	STRATIFIÉ	1800 x 1000	80TV-1810S	80TO-1810S	80TB-1810S	80TG-1810S	80TA-1810S	
	BOIS	1800 x 1000	80TV-1810B	80TO-1810B	80TB-1810B	80TG-1810B	80TA-1810B	
	STRATIFIÉ	2000 x 750	80TV-207S	80TO-207S	80TB-207S	80TG-207S	80TA-207S	
	BOIS	2000 x 750	80TV-207B	80TO-207B	80TB-207B	80TG-207B	80TA-207B	
	STRATIFIÉ	2000 x 1000	80TV-2010S	80TO-2010S	80TB-2010S	80TG-2010S	80TA-2010S	
	BOIS	2000 x 1000	80TV-2010B	80TO-2010B	80TB-2010B	80TG-2010B	80TA-2010B	

ETABLIS AVEC COFFRE 3 TIROIRS		Plateau	Dims (mm)	Réf. RAL 6018	Réf. RAL 2008	Réf. RAL 5017	Réf. RAL 7035	Réf. RAL 7016
<ul style="list-style-type: none"> Hauteur 840mm plateau compris Pied coffre à 3 tiroirs avec serrure (2 tiroirs H200mm + 1 tiroir H300mm) 	STRATIFIÉ	1500 x 750	31TV-157S	31TO-157S	31TB-157S	31TG-157S	31TA-157S	
	BOIS	1500 x 750	31TV-157B	31TO-157B	31TB-157B	31TG-157B	31TA-157B	
	STRATIFIÉ	1500 x 1000	31TV-1510S	31TO-1510S	31TB-1510S	31TG-1510S	31TA-1510S	
	BOIS	1500 x 1000	31TV-1510B	31TO-1510B	31TB-1510B	31TG-1510B	31TA-1510B	
	STRATIFIÉ	1800 x 750	31TV-187S	31TO-187S	31TB-187S	31TG-187S	31TA-187S	
	BOIS	1800 x 750	31TV-187B	31TO-187B	31TB-187B	31TG-187B	31TA-187B	
	STRATIFIÉ	1800 x 1000	31TV-1810S	31TO-1810S	31TB-1810S	31TG-1810S	31TA-1810S	
	BOIS	1800 x 1000	31TV-1810B	31TO-1810B	31TB-1810B	31TG-1810B	31TA-1810B	
	STRATIFIÉ	2000 x 750	31TV-207S	31TO-207S	31TB-207S	31TG-207S	31TA-207S	
	BOIS	2000 x 750	31TV-207B	31TO-207B	31TB-207B	31TG-207B	31TA-207B	
	STRATIFIÉ	2000 x 1000	31TV-2010S	31TO-2010S	31TB-2010S	31TG-2010S	31TA-2010S	
	BOIS	2000 x 1000	31TV-2010B	31TO-2010B	31TB-2010B	31TG-2010B	31TA-2010B	

ETABLIS AVEC COFFRE 4 TIROIRS		Plateau	Dims (mm)	Réf. RAL 6018	Réf. RAL 2008	Réf. RAL 5017	Réf. RAL 7035	Réf. RAL 7016
<ul style="list-style-type: none"> Hauteur 840mm plateau compris Pied coffre à 4 tiroirs avec serrure (1 tiroir H100mm + 3 tiroirs H200mm) 	STRATIFIÉ	1500 x 750	43TV-157S	43TO-157S	43TB-157S	43TG-157S	43TA-157S	
	BOIS	1500 x 750	43TV-157B	43TO-157B	43TB-157B	43TG-157B	43TA-157B	
	STRATIFIÉ	1500 x 1000	43TV-1510S	43TO-1510S	43TB-1510S	43TG-1510S	43TA-1510S	
	BOIS	1500 x 1000	43TV-1510B	43TO-1510B	43TB-1510B	43TG-1510B	43TA-1510B	
	STRATIFIÉ	1800 x 750	43TV-187S	43TO-187S	43TB-187S	43TG-187S	43TA-187S	
	BOIS	1800 x 750	43TV-187B	43TO-187B	43TB-187B	43TG-187B	43TA-187B	
	STRATIFIÉ	1800 x 1000	43TV-1810S	43TO-1810S	43TB-1810S	43TG-1810S	43TA-1810S	
	BOIS	1800 x 1000	43TV-1810B	43TO-1810B	43TB-1810B	43TG-1810B	43TA-1810B	
	STRATIFIÉ	2000 x 750	43TV-207S	43TO-207S	43TB-207S	43TG-207S	43TA-207S	
	BOIS	2000 x 750	43TV-207B	43TO-207B	43TB-207B	43TG-207B	43TA-207B	
	STRATIFIÉ	2000 x 1000	43TV-2010S	43TO-2010S	43TB-2010S	43TG-2010S	43TA-2010S	
	BOIS	2000 x 1000	43TV-2010B	43TO-2010B	43TB-2010B	43TG-2010B	43TA-2010B	

ETABLIS AVEC COFFRE 5 TIROIRS		Plateau	Dims (mm)	Réf. RAL 6018	Réf. RAL 2008	Réf. RAL 5017	Réf. RAL 7035	Réf. RAL 7016
<ul style="list-style-type: none"> Hauteur 840mm plateau compris Pied coffre à 5 tiroirs avec serrure (4 tiroirs H100mm + 1 tiroir H300mm) 	STRATIFIÉ	1500 x 750	50TV-157S	50TO-157S	50TB-157S	50TG-157S	50TA-157S	
	BOIS	1500 x 750	50TV-157B	50TO-157B	50TB-157B	50TG-157B	50TA-157B	
	STRATIFIÉ	1500 x 1000	50TV-1510S	50TO-1510S	50TB-1510S	50TG-1510S	50TA-1510S	
	BOIS	1500 x 1000	50TV-1510B	50TO-1510B	50TB-1510B	50TG-1510B	50TA-1510B	
	STRATIFIÉ	1800 x 750	50TV-187S	50TO-187S	50TB-187S	50TG-187S	50TA-187S	
	BOIS	1800 x 750	50TV-187B	50TO-187B	50TB-187B	50TG-187B	50TA-187B	
	STRATIFIÉ	1800 x 1000	50TV-1810S	50TO-1810S	50TB-1810S	50TG-1810S	50TA-1810S	
	BOIS	1800 x 1000	50TV-1810B	50TO-1810B	50TB-1810B	50TG-1810B	50TA-1810B	
	STRATIFIÉ	2000 x 750	50TV-207S	50TO-207S	50TB-207S	50TG-207S	50TA-207S	
	BOIS	2000 x 750	50TV-207B	50TO-207B	50TB-207B	50TG-207B	50TA-207B	
	STRATIFIÉ	2000 x 1000	50TV-2010S	50TO-2010S	50TB-2010S	50TG-2010S	50TA-2010S	
	BOIS	2000 x 1000	50TV-2010B	50TO-2010B	50TB-2010B	50TG-2010B	50TA-2010B	

ETABLIS AVEC COFFRE 6 TIROIRS		Plateau	Dims (mm)	Réf. RAL 6018	Réf. RAL 2008	Réf. RAL 5017	Réf. RAL 7035	Réf. RAL 7016
<ul style="list-style-type: none"> Hauteur 840mm plateau compris Pied coffre à 6 tiroirs avec serrure (4 tiroirs H100mm + 2 tiroirs H150mm) 	STRATIFIÉ	1500 x 750	60TV-157S	60TO-157S	60TB-157S	60TG-157S	60TA-157S	
	BOIS	1500 x 750	60TV-157B	60TO-157B	60TB-157B	60TG-157B	60TA-157B	
	STRATIFIÉ	1500 x 1000	60TV-1510S	60TO-1510S	60TB-1510S	60TG-1510S	60TA-1510S	
	BOIS	1500 x 1000	60TV-1510B	60TO-1510B	60TB-1510B	60TG-1510B	60TA-1510B	
	STRATIFIÉ	1800 x 750	60TV-187S	60TO-187S	60TB-187S	60TG-187S	60TA-187S	
	BOIS	1800 x 750	60TV-187B	60TO-187B	60TB-187B	60TG-187B	60TA-187B	
	STRATIFIÉ	1800 x 1000	60TV-1810S	60TO-1810S	60TB-1810S	60TG-1810S	60TA-1810S	
	BOIS	1800 x 1000	60TV-1810B	60TO-1810B	60TB-1810B	60TG-1810B	60TA-1810B	
	STRATIFIÉ	2000 x 750	60TV-207S	60TO-207S	60TB-207S	60TG-207S	60TA-207S	
	BOIS	2000 x 750	60TV-207B	60TO-207B	60TB-207B	60TG-207B	60TA-207B	
	STRATIFIÉ	2000 x 1000	60TV-2010S	60TO-2010S	60TB-2010S	60TG-2010S	60TA-2010S	
	BOIS	2000 x 1000	60TV-2010B	60TO-2010B	60TB-2010B	60TG-2010B	60TA-2010B	

ETABLIS AVEC COFFRE 7 TIROIRS		Plateau	Dims (mm)	Réf. RAL 6018	Réf. RAL 2008	Réf. RAL 5017	Réf. RAL 7035	Réf. RAL 7016
<ul style="list-style-type: none"> Hauteur 840mm plateau compris Pied coffre à 7 tiroirs avec serrure (7 tiroirs H100mm) 	STRATIFIÉ	1500 x 750	70TV-157S	70TO-157S	70TB-157S	70TG-157S	70TA-157S	
	BOIS	1500 x 750	70TV-157B	70TO-157B	70TB-157B	70TG-157B	70TA-157B	
	STRATIFIÉ	1500 x 1000	70TV-1510S	70TO-1510S	70TB-1510S	70TG-1510S	70TA-1510S	
	BOIS	1500 x 1000	70TV-1510B	70TO-1510B	70TB-1510B	70TG-1510B	70TA-1510B	
	STRATIFIÉ	1800 x 750	70TV-187S	70TO-187S	70TB-187S	70TG-187S	70TA-187S	
	BOIS	1800 x 750	70TV-187B	70TO-187B	70TB-187B	70TG-187B	70TA-187B	
	STRATIFIÉ	1800 x 1000	70TV-1810S	70TO-1810S	70TB-1810S	70TG-1810S	70TA-1810S	
	BOIS	1800 x 1000	70TV-1810B	70TO-1810B	70TB-1810B	70TG-1810B	70TA-1810B	
	STRATIFIÉ	2000 x 750	70TV-207S	70TO-207S	70TB-207S	70TG-207S	70TA-207S	
	BOIS	2000 x 750	70TV-207B	70TO-207B	70TB-207B	70TG-207B	70TA-207B	
	STRATIFIÉ	2000 x 1000	70TV-2010S	70TO-2010S	70TB-2010S	70TG-2010S	70TA-2010S	
	BOIS	2000 x 1000	70TV-2010B	70TO-2010B	70TB-2010B	70TG-2010B	70TA-2010B	

QUALITE PROFESSIONNELLE

Garantie	5 ANS	Charge acceptée	Plateau stratifié	Résistance à la chaleur	Résistance à l'abrasion	Résistance aux rayures	Facilité d'entretien	Plateau bois	Résistance aux chocs
-----------------	--------------	------------------------	--------------------------	-------------------------	-------------------------	------------------------	----------------------	---------------------	----------------------

Caractéristiques communes des pieds coffres

- Coffre avec serrure**
 - Tiroirs sur roulement à billes
 - Tiroirs amovibles
 - L = 450mm / H = 800mm
 - P = 665 ou 890mm
- Roulement à billes**
 - Nos tiroirs montés sur roulements à billes glissent facilement et sans bruit.
 - Facilement amovibles.
- Dossiers suspendus**
 - Les tiroirs de hauteur 300 sont directement compatibles avec les dossiers suspendus.

ETABLIS AVEC PUPITRE ET/OU ETAGERE

QUALITE PROFESSIONNELLE

Garantie



Charge acceptée



Plateau stratifié



Plateau bois



ETABLI AVEC ETAGERE BASSE

- 4PC avec voyant + disjoncteur*
- Plateau stratifié haute température 40mm. Charge 1000kg répartis sur la surface.
- Etagère : tablette réglable en hauteur. Hauteur max : 400mm. Profondeur : 400mm.
- Hauteur sur plateau 840mm. Hauteur du poste étagère comprise : 1240mm.

Dims. (mm)	Réf. RAL 6018	Réf. RAL 2008	Réf. RAL 5017	Réf. RAL 7035	Réf. RAL7016
1800 x 750	GSV-187	GSO-187	GSB-187	GSG-187	GSA-187
1800 x 1000	GSV-1810	GSO-1810	GSB-1810	GSG-1810	GSA-1810
2000 x 750	GSV-207	GSO-207	GSB-207	GSG-207	GSA-207
2000 x 1000	GSV-2010	GSO-2010	GSB-2010	GSG-2010	GSA-2010

Info câblage : Toutes les prises sont livrées câblées (câble secteur non fourni)



ETABLI AVEC ETAGERE BASSE ET PUPITRE

- 6PC avec voyant + disjoncteur* sur le pupitre
- 4PC avec voyant + disjoncteur* sur l'étagère.
- Plateau stratifié haute température 40mm. Charge 1000kg répartis sur la surface.
- Etagère : tablette réglable en hauteur. Hauteur max : 400mm. Profondeur : 400mm.
- Hauteur sur plateau 840mm. Hauteur du poste étagère comprise : 1240mm.

Dims. (mm)	Réf. RAL 6018	Réf. RAL 2008	Réf. RAL 5017	Réf. RAL 7035	Réf. RAL7016
1800 x 750	JSV-187	JSO-187	JSB-187	JSG-187	JSA-187
1800 x 1000	JSV-1810	JSO-1810	JSB-1810	JSG-1810	JSA-1810
2000 x 750	JSV-207	JSO-207	JSB-207	JSG-207	JSA-207
2000 x 1000	JSV-2010	JSO-2010	JSB-2010	JSG-2010	JSA-2010

Info câblage : Toutes les prises sont livrées câblées (câble secteur non fourni)



ETABLI AVEC ETAGERE HAUTE ET PUPITRE

- 6PC avec voyant + disjoncteur* sur le pupitre
- 4PC avec voyant + disjoncteur* sur l'étagère.
- Plateau stratifié haute température 40mm. Charge 1000kg répartis sur la surface.
- Etagère : tablette réglable en hauteur. Hauteur max : 650mm. Profondeur : 400mm.
- Hauteur sur plateau 840mm. Hauteur du poste étagère comprise : 1490mm.

Dims. (mm)	Réf. RAL 6018	Réf. RAL 2008	Réf. RAL 5017	Réf. RAL 7035	Réf. RAL7016
1800 x 750	KSV-187	KSO-187	KSB-187	KSG-187	KSA-187
1800 x 1000	KSV-1810	KSO-1810	KSB-1810	KSG-1810	KSA-1810
2000 x 750	KSV-207	KSO-207	KSB-207	KSG-207	KSA-207
2000 x 1000	KSV-2010	KSO-2010	KSB-2010	KSG-2010	KSA-2010

Info câblage : Toutes les prises sont livrées câblées (câble secteur non fourni)



OPTION NAPPE ANTISTATIQUE DISSIPATIVE AVEC CORDON DE TERRE



Nappe double couche de vinyle (couche supérieure grise / couche de mousse inférieure noire) Epaisseur : 2 mm (couche grise : 0,2 mm, couche noire : 1,8 mm)
Résistivité de surface : 10E6 - 10E9 ohm/m2. Résistance à la température : max 200 °C.
Livrée avec 1 bracelet opérateur et 2 cordons permettant de relier le tapis et le bracelet à la terre à l'aide d'un embout 4mm ou d'une pince crocodile.

ref. TAP107

Dimensions 700 x 1000mm

* Disjoncteurs magnéto-thermique en standard : protection contre les surcharges et les courts-circuits.
Option protection différentielle 30mA : protection contre les surcharges et les courts-circuits + protection contre l'électrocution haute sensibilité, 30mA.
Pour choisir l'option protection différentielle 30mA, ajouter «D» à la fin de la référence. Ex : GSV-187D

ETABLI AVEC PUPITRE 6PC + DISJONCTEUR

- 6PC avec voyant + disjoncteur*
- Plateau stratifié haute température 40mm. Charge 1000kg répartis sur la surface.
- Patins PVC à la base de chaque pied.
- Hauteur sur plateau 840mm. Hauteur totale du poste 960mm.

Dims. (mm)	Réf. RAL 6018	Réf. RAL 2008	Réf. RAL 5017	Réf. RAL 7035	Réf. RAL7016
1800 x 750	FSV-187	FSO-187	FSB-187	FSG-187	FSA-187
1800 x 1000	FSV-1810	FSO-1810	FSB-1810	FSG-1810	FSA-1810
2000 x 750	FSV-207	FSO-207	FSB-207	FSG-207	FSA-207
2000 x 1000	FSV-2010	FSO-2010	FSB-2010	FSG-2010	FSA-2010

Info câblage : Toutes les prises sont livrées câblées (câble secteur non fourni)



ETABLI AVEC PUPITRE 6PC + DISJONCTEUR + ARU

ARU ANTIVANDALE

- 6PC avec voyant + 1 disjoncteur* + 1 ARU à clé à sécurité positive agissant sur le déclencheur du disjoncteur par manque de tension.
- Plateau stratifié haute température 40mm. Charge 1000kg répartis sur la surface.
- Patins PVC à la base de chaque pied.
- Hauteur sur plateau 840mm. Hauteur totale du poste 960mm.

Dims. (mm)	Réf. RAL 6018	Réf. RAL 2008	Réf. RAL 5017	Réf. RAL 7035	Réf. RAL7016
1800 x 750	ESV-187	ESO-187	ESB-187	ESG-187	ESA-187
1800 x 1000	ESV-1810	ESO-1810	ESB-1810	ESG-1810	ESA-1810
2000 x 750	ESV-207	ESO-207	ESB-207	ESG-207	ESA-207
2000 x 1000	ESV-2010	ESO-2010	ESB-2010	ESG-2010	ESA-2010

Info câblage : Toutes les prises sont livrées câblées (câble secteur non fourni)



TABLE DE TRAVAIL AVEC RAMPE ET ETAGERE DOUBLE REGLABLE

Grande stabilité, aucun mouvement de translation grâce aux profilés aluminium horizontaux de section 80x40mm ainsi qu'aux 4 pieds 40x40mm avec tampons plastiques.

- Piètement aluminium anodisé mat.
- Protection durable contre la corrosion.
- Plateau stratifié haute température 40mm. Charge 1000kg répartis sur la surface.
- Rampe électrique équipée de 6 prises 2P+T avec voyant et disjoncteur 16A
- 1 étagère réglable en hauteur, profondeur 400mm en mélaminé gris 19mm
- 1 étagère réglable en hauteur, profondeur 280mm en mélaminé gris 19mm
- Hauteur sur plateau 840mm. Hauteur totale du poste 1550mm.

Disj. Magnéto-thermique	Disj. Différentiel 30mA	
Refs	Refs	
1800 x 750	ERG-187	ERG-187D
1800 x 1000	ERG-1810	ERG-1810D
2000 x 750	ERG-207	ERG-207D
2000 x 1000	ERG-2010	ERG-2010D



ETABLIS A COMPOSER A LA CARTE

PAGES 20 A 33

RAL pour longerons et pupitres

En standard sur le catalogue

2008

6018

5017

7035

7016

RAL obligatoire pour les pieds

7016

RAL obligatoires pour les coffres

7016

Corps

+

7035

Tiroirs

RAL obligatoires pour les étagères

7016

Joues

+

7035

Montants

www.langlois-france.com



Configurateur d'établis

[Configurateur >](#)

En 2 minutes chrono!

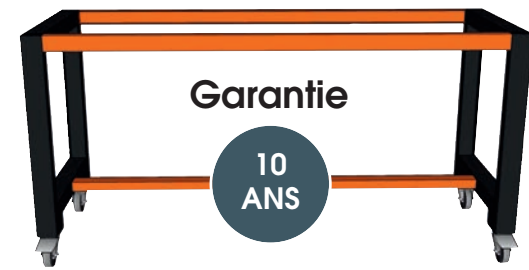

Garantie

10 ANS

PIETEMENT

Pages 22 - 25

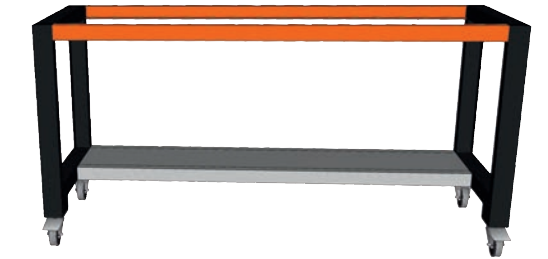
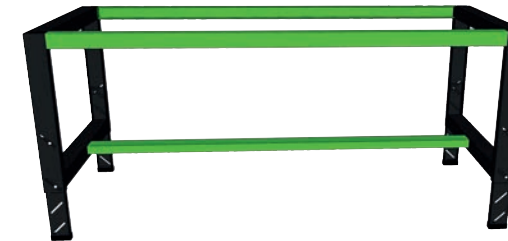

PLATEAUX

Page 26



PUPITRES

Pages 26 - 29

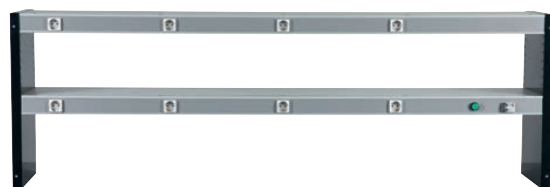

ETAGERES

Pages 30 - 31



ACCESSOIRES

Pages 32 - 33



COMPOSITION DE VOTRE PIETEMENT

PIETEMENT HAUTEUR FIXE

Hauteur 800mm
Patins PVC à la base de chaque pied
Composition
2 pieds H + 3 Longerons

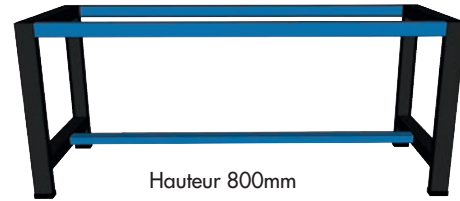

Hauteur 800mm

INFO COULEUR
Pieds gris anthracite (RAL7016).
Couleur des longerons au choix, voir tableau.

Pour plateau	Réf. Vert RAL 6018	Réf. Orange RAL 2008	Réf. Bleu RAL 5017	Réf. Gris RAL 7035	Réf. Anthracite RAL 7016
750 x 670	PSV-756	PSO-756	PSB-756	PSG-756	PSA-756
1200 x 750	PSV-127	PSO-127	PSB-127	PSG-127	PSA-127
1200 x 1000	PSV-1210	PSO-1210	PSB-1210	PSG-1210	PSA-1210
1500 x 750	PSV-157	PSO-157	PSB-157	PSG-157	PSA-157
1500 x 1000	PSV-1510	PSO-1510	PSB-1510	PSG-1510	PSA-1510
1800 x 750	PSV-187	PSO-187	PSB-187	PSG-187	PSA-187
1800 x 1000	PSV-1810	PSO-1810	PSB-1810	PSG-1810	PSA-1810
2000 x 750	PSV-207	PSO-207	PSB-207	PSG-207	PSA-207
2000 x 1000	PSV-2010	PSO-2010	PSB-2010	PSG-2010	PSA-2010

PIETEMENT HAUTEUR FIXE + TABLETTE INFERIEURE

Hauteur 800mm
Tablette stratifiée profondeur 340mm.
Patins PVC à la base de chaque pied.
Composition
2 pieds H + 4 Longerons + tablette

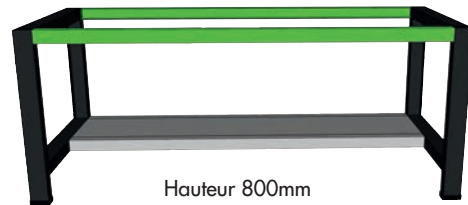

Hauteur 800mm

INFO COULEUR
Pieds gris anthracite (RAL7016).
Longerons tablettes gris clair (RAL7035)
Couleur des longerons au choix, voir tableaux.

Pour plateau	Réf. Vert RAL 6018	Réf. Orange RAL 2008	Réf. Bleu RAL 5017	Réf. Gris RAL 7035	Réf. Anthracite RAL 7016
750 x 670	PTV-756	PTO-756	PTB-756	PTG-756	PTA-756
1200 x 750	PTV-127	PTO-127	PTB-127	PTG-127	PTA-127
1200 x 1000	PTV-1210	PTO-1210	PTB-1210	PTG-1210	PTA-1210
1500 x 750	PTV-157	PTO-157	PTB-157	PTG-157	PTA-157
1500 x 1000	PTV-1510	PTO-1510	PTB-1510	PTG-1510	PTA-1510
1800 x 750	PTV-187	PTO-187	PTB-187	PTG-187	PTA-187
1800 x 1000	PTV-1810	PTO-1810	PTB-1810	PTG-1810	PTA-1810
2000 x 750	PTV-207	PTO-207	PTB-207	PTG-207	PTA-207
2000 x 1000	PTV-2010	PTO-2010	PTB-2010	PTG-2010	PTA-2010

PIETEMENT HAUTEUR REGLABLE

Hauteur réglable de : 660 à 920mm
Par un principe de pièces coulissantes indépendantes avec visserie adaptée sur les 4 pieds. Permet aussi d'ajuster le poste sur un sol déformé. Patin PVC.
Composition
2 pieds H réglables + 3 Longerons

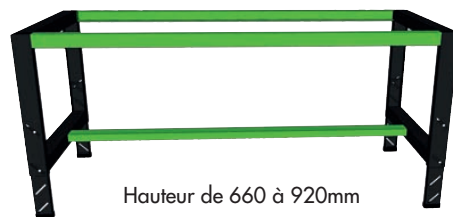

Hauteur de 660 à 920mm

INFO COULEUR
Pieds gris anthracite (RAL7016).
Couleur des longerons au choix, voir tableau.

Pour plateau	Réf. Vert RAL 6018	Réf. Orange RAL 2008	Réf. Bleu RAL 5017	Réf. Gris RAL 7035	Réf. Anthracite RAL 7016
750 x 670	PRV-756	PRO-756	PRB-756	PRG-756	PRA-756
1200 x 750	PRV-127	PRO-127	PRB-127	PRG-127	PRA-127
1200 x 1000	PRV-1210	PRO-1210	PRB-1210	PRG-1210	PRA-1210
1500 x 750	PRV-157	PRO-157	PRB-157	PRG-157	PRA-157
1500 x 1000	PRV-1510	PRO-1510	PRB-1510	PRG-1510	PRA-1510
1800 x 750	PRV-187	PRO-187	PRB-187	PRG-187	PRA-187
1800 x 1000	PRV-1810	PRO-1810	PRB-1810	PRG-1810	PRA-1810
2000 x 750	PRV-207	PRO-207	PRB-207	PRG-207	PRA-207
2000 x 1000	PRV-2010	PRO-2010	PRB-2010	PRG-2010	PRA-2010

PIETEMENT MOBILE - HAUTEUR 800mm ou 925mm

Hauteur 800mm ou 925mm
4 roulettes directrices dont 2 avec frein.
Bande de roulement en caoutchouc.
Diamètre de roues 100mm.
Composition
2 pieds H à roulettes + 3 Longerons

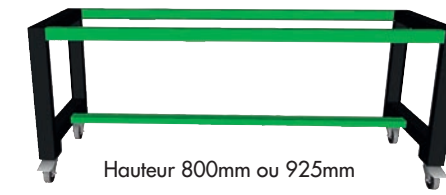

Hauteur 800mm ou 925mm

INFO COULEUR
Pieds gris anthracite (RAL7016).
Couleur des longerons au choix, voir tableau.

	Réf. Vert RAL 6018		Réf. Orange RAL 2008		Réf. Bleu RAL 5017		Réf. Gris RAL 7035		Réf. Anthracite RAL 7016	
Pour plateau	H 925mm	H 800mm	H 925mm	H 800mm	H 925mm	H 800mm	H 925mm	H 800mm	H 925mm	H 800mm
750 x 670	PMV-756	PMV8-756	PMO-756	PMO8-756	PMB-756	PMB8-756	PMG-756	PMG8-756	PMA-756	PMA8-756
1200 x 750	PMV-127	PMV8-127	PMO-127	PMO8-127	PMB-127	PMB8-127	PMG-127	PMG8-127	PMA-127	PMA8-127
1200 x 1000	PMV-1210	PMV8-1210	PMO-1210	PMO8-1210	PMB-1210	PMB8-1210	PMG-1210	PMG8-1210	PMA-1210	PMA8-1210
1500 x 750	PMV-157	PMV8-157	PMO-157	PMO8-157	PMB-157	PMB8-157	PMG-157	PMG8-157	PMA-157	PMA8-157
1500 x 1000	PMV-1510	PMV8-1510	PMO-1510	PMO8-1510	PMB-1510	PMB8-1510	PMG-1510	PMG8-1510	PMA-1510	PMA8-1510
1800 x 750	PMV-187	PMV8-187	PMO-187	PMO8-187	PMB-187	PMB8-187	PMG-187	PMG8-187	PMA-187	PMA8-187
1800 x 1000	PMV-1810	PMV8-1810	PMO-1810	PMO8-1810	PMB-1810	PMB8-1810	PMG-1810	PMG8-1810	PMA-1810	PMA8-1810
2000 x 750	PMV-207	PMV8-207	PMO-207	PMO8-207	PMB-207	PMB8-207	PMG-207	PMG8-207	PMA-207	PMA8-207
2000 x 1000	PMV-2010	PMV8-2010	PMO-2010	PMO8-2010	PMB-2010	PMB8-2010	PMG-2010	PMG8-2010	PMA-2010	PMA8-2010

PIETEMENT MOBILE + TABLETTE INFERIEURE

Hauteur 925mm
Tablette stratifiée profondeur 340mm.
4 roulettes directrices (2 avec frein).
Bande de roulement en caoutchouc.
Diamètre de roues 100mm.
Composition
2 pieds H + 4 Longerons + tablette

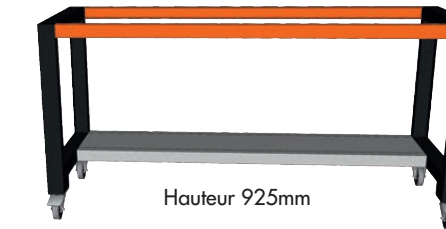

Hauteur 925mm

INFO COULEUR
Pieds gris anthracite (RAL7016).
Longerons tablettes gris clair (RAL7035)
Couleur des longerons au choix, voir tableaux.

Pour plateau	Réf. Vert RAL 6018	Réf. Orange RAL 2008	Réf. Bleu RAL 5017	Réf. Gris RAL 7035	Réf. Anthracite RAL 7016
750 x 670	PTVR-756	PTOR-756	PTBR-756	PTGR-756	PTAR-756
1200 x 750	PTVR-127	PTOR-127	PTBR-127	PTGR-127	PTAR-127
1200 x 1000	PTVR-1210	PTOR-1210	PTBR-1210	PTGR-1210	PTAR-1210
1500 x 750	PTVR-157	PTOR-157	PTBR-157	PTGR-157	PTAR-157
1500 x 1000	PTVR-1510	PTOR-1510	PTBR-1510	PTGR-1510	PTAR-1510
1800 x 750	PTVR-187	PTOR-187	PTBR-187	PTGR-187	PTAR-187
1800 x 1000	PTVR-1810	PTOR-1810	PTBR-1810	PTGR-1810	PTAR-1810
2000 x 750	PTVR-207	PTOR-207	PTBR-207	PTGR-207	PTAR-207
2000 x 1000	PTVR-2010	PTOR-2010	PTBR-2010	PTGR-2010	PTAR-2010

PIETEMENT MOBILE A HAUTEUR REGLABLE

Hauteur réglable de : 725 à 945mm
Par un principe de pièces coulissantes indépendantes avec visserie adaptée sur les 4 pieds.
Composition
2 pieds H réglables à roulettes+ 3 Longerons



Hauteur de 725 à 945mm

INFO COULEUR
Pieds gris anthracite (RAL7016).
Couleur des longerons au choix, voir tableau.

Pour plateau	Réf. Vert RAL 6018	Réf. Orange RAL 2008	Réf. Bleu RAL 5017	Réf. Gris RAL 7035	Réf. Anthracite RAL 7016
750 x 670	PRRV-756	PRRO-756	PRRB-756	PRRG-756	PRRA-756
1200 x 750	PRRV-127	PRRO-127	PRRB-127	PRRG-127	PRRA-127
1200 x 1000	PRRV-1210	PRRO-1210	PRRB-1210	PRRG-1210	PRRA-1210
1500 x 750	PRRV-157	PRRO-157	PRRB-157	PRRG-157	PRRA-157
1500 x 1000	PRRV-1510	PRRO-1510	PRRB-1510	PRRG-1510	PRRA-1510
1800 x 750	PRRV-187	PRRO-187	PRRB-187	PRRG-187	PRRA-187
1800 x 1000	PRRV-1810	PRRO-1810	PRRB-1810	PRRG-1810	PRRA-1810
2000 x 750	PRRV-207	PRRO-207	PRRB-207	PRRG-207	PRRA-207
2000 x 1000	PRRV-2010	PRRO-2010	PRRB-2010	PRRG-2010	PRRA-2010

TIROIRS ET COFFRES SUSPENDUS

COFFRES SUSPENDUS SERIE 400 AVEC SERRURE ET CLE

Compatibles plateaux 750 et 1000mm.
Hauteur 490mm - Largeur 450mm.
En standard, toutes les clés sont identiques.
Clés différentes sur demande.



4 tiroirs hauteur 100mm

ref. TIG-40



2 tiroirs hauteur 100mm
1 tiroir hauteur 200mm

ref. TIG-41



2 tiroirs hauteur 200mm

ref. TIG-42



1 tiroir hauteur 100mm
1 tiroir hauteur 300mm
Les tiroirs hauteur 300mm sont directement compatibles avec les dossiers suspendus.

ref. TIG-43



Coffre avec porte battante à serrure.
Ouverture de l=420mm x h=390mm
Une tablette, 2 compartiments.

ref. TIG-P

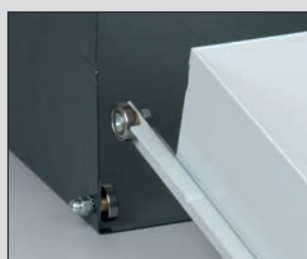

COFFRES SUSPENDUS SERIE 300 AVEC SERRURE ET CLE

Compatibles plateaux 750 et 1000mm.
Hauteur 390mm - Largeur 450mm.
En standard, toutes les clés sont identiques.
Clés différentes sur demande.



3 tiroirs hauteur 100mm

ref. TIG-30



1 tiroir hauteur 100mm
1 tiroir hauteur 200mm

ref. TIG-32



1 tiroir hauteur 300mm.
Les tiroirs hauteur 300mm sont directement compatibles avec les dossiers suspendus.

ref. TIG-33

COFFRE SUSPENDU SERIE 100 AVEC SERRURE ET CLE

Compatibles plateaux 750 et 1000mm.
Hauteur 100mm - Largeur 400mm.
En standard, toutes les clés sont identiques.
Clés différentes sur demande.



ref. TIG-10

Les tiroirs présents dans les coffres suspendus et les pieds coffres sont montés sur roulements à billes pour coulisser facilement et sans bruit. Ils sont amovibles pour les permutations ou pour des opérations de tri.

COMPOSITION DE VOTRE PIETEMENT AVEC PIED COFFRE

PIETEMENT A ASSOCIER A UN PIED COFFRE A TIROIRS



SÉLECTIONNER
UNE BASE COMPOSÉE
1 pied H + 3 longerons.

ET UN PIED COFFRE
A choisir parmi les
28 références disponibles.

Hauteur 800mm



Pour plateau	Réf. Vert	Réf. Orange	Réf. Bleu	Réf. Gris	Anthracite
1200 x 750	PCV-127	PCO-127	PCB-127	PCG-127	PCA-127
1200 x 1000	PCV-1210	PCO-1210	PCB-1210	PCG-1210	PCA-1210
1500 x 750	PCV-157	PCO-157	PCB-157	PCG-157	PCA-157
1500 x 1000	PCV-1510	PCO-1510	PCB-1510	PCG-1510	PCA-1510
1800 x 750	PCV-187	PCO-187	PCB-187	PCG-187	PCA-187
1800 x 1000	PCV-1810	PCO-1810	PCB-1810	PCG-1810	PCA-1810
2000 x 750	PCV-207	PCO-207	PCB-207	PCG-207	PCA-207
2000 x 1000	PCV-2010	PCO-2010	PCB-2010	PCG-2010	PCA-2010

- Coffre avec serrure. Dimensions : l = 450mm - H = 800mm - P = 665mm (Réf-75 pour plateau 750mm) ou 890mm (Réf-100 pour plateau 1000mm)
- Les tiroirs sont montés sur roulements à billes pour coulisser facilement et sans bruit. Ils sont amovibles pour les permutations ou pour des opérations de tri.
- La serrure condamne simultanément tous les tiroirs. En standard, toutes les clés sont identiques. Clés différentes sur demande.
- Les tiroirs hauteur 300mm sont directement compatibles avec les dossiers suspendus.

<p>Hauteur tiroirs 100 300 300</p> <p>ref. 30G-75 ref. 30G-100</p>	<p>Hauteur tiroirs 200 200 300</p> <p>ref. 31G-75 ref. 31G-100</p>	<p>Hauteur tiroirs 100 150 150 300</p> <p>ref. 40G-75 ref. 40G-100</p>	<p>Hauteur tiroirs 100 100 200 300</p> <p>ref. 41G-75 ref. 41G-100</p>	<p>Hauteur tiroirs 150 150 200 200</p> <p>ref. 42G-75 ref. 42G-100</p>
<p>Hauteur tiroirs 100 200 200 200</p> <p>ref. 43G-75 ref. 43G-100</p>	<p>Hauteur tiroirs 100 100 100 100 300</p> <p>ref. 50G-75 ref. 50G-100</p>	<p>Hauteur tiroirs 100 150 150 150</p> <p>ref. 51G-75 ref. 51G-100</p>	<p>Hauteur tiroirs 100 100 150 150 200</p> <p>ref. 52G-75 ref. 52G-100</p>	<p>Hauteur tiroirs 100 100 100 200 200</p> <p>ref. 53G-75 ref. 53G-100</p>
<p>Hauteur tiroirs 100 100 100 100 150 150</p> <p>ref. 60G-75 ref. 60G-100</p>	<p>Hauteur tiroirs 100 100 100 100 100 200</p> <p>ref. 61G-75 ref. 61G-100</p>	<p>Hauteur tiroirs 100 100 100 100 100 100</p> <p>ref. 70G-75 ref. 70G-100</p>	<p>Coffre avec porte battante à serrure. Ouverture réversible droite et gauche. l = 450mm H = 800mm P = 665 ou 890mm 2 étages. 3 niveaux.</p> <p>ref. PTG-75 ref. PTG-100</p>	

AMENAGEMENT DES TIROIRS DE COFFRES ET PIEDS COFFRES

Les tiroirs sont facilement amovibles. Montés sur roulements à billes, les tiroirs glissent facilement et sans bruit. Ils reçoivent 3 types d'alvéoles moulées permettant de les compartimenter :

- Petite : 75 x 75 x H55mm
- Moyenne : 285 x 75 x H55mm équipée d'une cloison amovible.
- Grande : 415 x 75 x H55mm équipée de 3 cloisons amovibles.

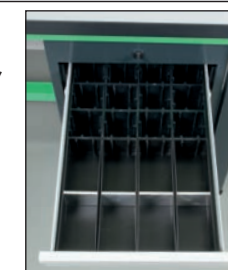

REF. AMN-08

4 petites & 16 grandes
8 à 20 compartiments

REF. AMN-16

12 petites & 4 moyennes
16 à 20 compartiments

REF. AMN-20

18 petites & 2 moyennes
20 à 22 compartiments

REF. AMN-24

24 petites
24 compartiments

PLATEAUX STRATIFIES HAUTE TEMPERATURE OU BOIS MULTIPLIS AU CHOIX

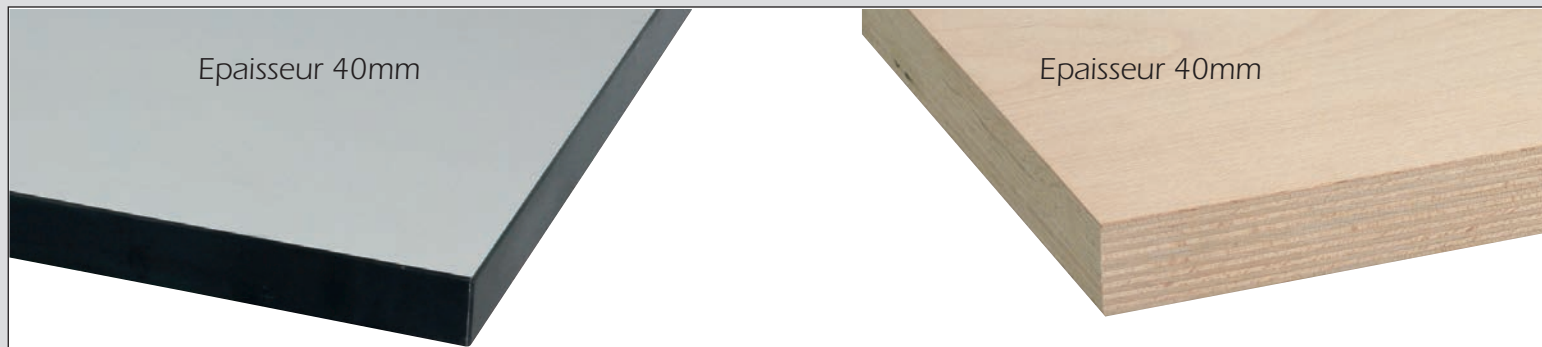

- Plateau stratifié**
- Résistance à la chaleur
 - Résistance à l'abrasion
 - Résistance aux rayures
 - Facilité d'entretien

LARGEUR	PROFONDEUR	Réf.
1200mm	750mm	GP127
1200mm	1000mm	GP1210
1500mm	750mm	GP157
1500mm	1000mm	GP1510
1800mm	750mm	GP187
1800mm	1000mm	GP1810
2000mm	750mm	GP207
2000mm	1000mm	GP2010

- Plateau bois**
- Résistance aux chocs
- Hêtre 1er choix sans nœud
17 plis
6 faces poncées
Faces planes sans choc

LARGEUR	PROFONDEUR	Réf.
1200mm	750mm	PL-PL-120x75
1200mm	1000mm	PL-PL-120x100
1500mm	750mm	PL-PL-150x75
1500mm	1000mm	PL-PL-150x100
1800mm	750mm	PL-PL-180x75
1800mm	1000mm	PL-PL-180x100
2000mm	750mm	PL-PL-200x75
2000mm	1000mm	PL-PL-200x100

RAMPES ELECTRIQUES 500mm

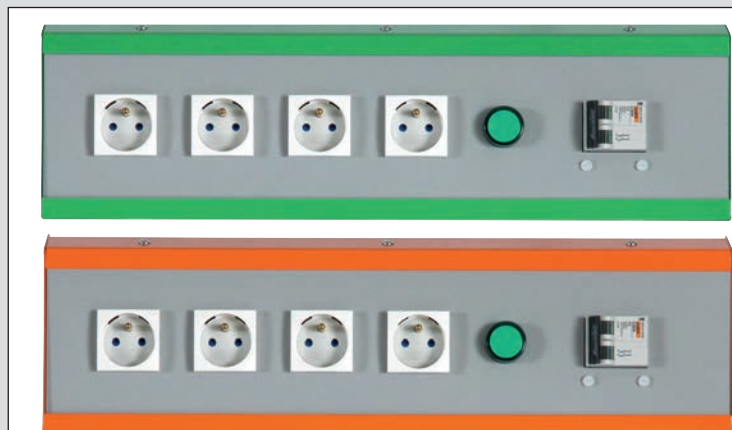

- 4 Prises 2P+T avec voyant de type à Led
- 1 disjoncteur magnétothermique ou différentiel 30mA
- Presse étoupe
- Entièrement câblées mais câble secteur non fourni

	Disjoncteur	
	magnéto-thermique	différentiel 30mA
Réf. RAL 6018	VXV-1	VXV-2
Réf. RAL 2008	VXO-1	VXO-2
Réf. RAL 5017	VXB-1	VXB-2
Réf. RAL 7035	VXG-1	VXG-2
Réf. RAL7016	VXA-1	VXA-2

PUPITRES VERTICAUX 600mm

- 4 Prises 2P+T avec voyant de type à Led
- 1 disjoncteur magnétothermique ou différentiel 30mA
- Avec colonne Ø50mm et système de fixation.
- Ensemble réglable en hauteur et orientable.
- Entièrement câblés, câble secteur non fourni.

	Disjoncteur	
	MT	dif. 30mA
Réf. RAL 6018	VPV-640	VPV-640-D
Réf. RAL 2008	VPO-640	VPO-640-D
Réf. RAL 5017	VPB-640	VPB-640-D
Réf. RAL 7035	VPG-640	VPG-640-D
Réf. RAL7016	VPA-640	VPA-640-D

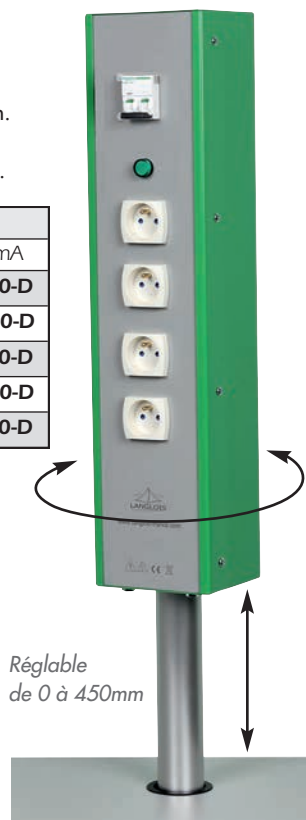

PUPITRES ELECTRIFIES

INFO CÂBLAGE - TOUTES LES PRISES SONT LIVRÉES CÂBLÉES (CÂBLE SECTEUR NON FOURNI)

Pupitre de distribution avec face avant PVC.



Réf. RAL6018	Réf. RAL2008	Réf. RAL5017	Réf. RAL7035	Réf. RAL7016	Longueur pupitre (mm)	Pour plateau dim. (mm)	Disjoncteur	Prises 2P+T	Voyant à LED	ARU sécurité positive	Bouton MA
RAV-12	RAO-12	RAB-12	RAG-12	RAA-12	1120	1200	magnétothermique	6	1		
RAV-12D	RAO-12D	RAB-12D	RAG-12D	RAA-12D	1120	1200	différentiel 30mA	6	1		
RAV-15	RAO-15	RAB-15	RAG-15	RAA-15	1430	1500	magnétothermique	6	1		
RAV-15D	RAO-15D	RAB-15D	RAG-15D	RAA-15D	1430	1500	différentiel 30mA	6	1		
RAV-18	RAO-18	RAB-18	RAG-18	RAA-18	1730	1800	magnétothermique	6	1		
RAV-18D	RAO-18D	RAB-18D	RAG-18D	RAA-18D	1730	1800	différentiel 30mA	6	1		
RAV-20	RAO-20	RAB-20	RAG-20	RAA-20	1920	2000	magnétothermique	6	1		
RAV-20D	RAO-20D	RAB-20D	RAG-20D	RAA-20D	1920	2000	différentiel 30mA	6	1		
PAV-12	PAO-12	PAB-12	PAG-12	PAA-12	1120	1200	magnétothermique	6	1	1	
PAV-12D	PAO-12D	PAB-12D	PAG-12D	PAA-12D	1120	1200	différentiel 30mA	6	1	1	
PAV-15	PAO-15	PAB-15	PAG-15	PAA-15	1430	1500	magnétothermique	6	1	1	
PAV-15D	PAO-15D	PAB-15D	PAG-15D	PAA-15D	1430	1500	différentiel 30mA	6	1	1	
PAV-18	PAO-18	PAB-18	PAG-18	PAA-18	1730	1800	magnétothermique	6	1	1	
PAV-18D	PAO-18D	PAB-18D	PAG-18D	PAA-18D	1730	1800	différentiel 30mA	6	1	1	
PAV-20	PAO-20	PAB-20	PAG-20	PAA-20	1920	2000	magnétothermique	6	1	1	
PAV-20D	PAO-20D	PAB-20D	PAG-20D	PAA-20D	1920	2000	différentiel 30mA	6	1	1	
MAV-12	MAO-12	MAB-12	MAG-12	MAA-12	1120	1200	magnétothermique	6	1	1	1
MAV-12D	MAO-12D	MAB-12D	MAG-12D	MAA-12D	1120	1200	différentiel 30mA	6	1	1	1
MAV-15	MAO-15	MAB-15	MAG-15	MAA-15	1430	1500	magnétothermique	6	1	1	1
MAV-15D	MAO-15D	MAB-15D	MAG-15D	MAA-15D	1430	1500	différentiel 30mA	6	1	1	1
MAV-18	MAO-18	MAB-18	MAG-18	MAA-18	1730	1800	magnétothermique	6	1	1	1
MAV-18D	MAO-18D	MAB-18D	MAG-18D	MAA-18D	1730	1800	différentiel 30mA	6	1	1	1
MAV-20	MAO-20	MAB-20	MAG-20	MAA-20	1920	2000	magnétothermique	6	1	1	1
MAV-20D	MAO-20D	MAB-20D	MAG-20D	MAA-20D	1920	2000	différentiel 30mA	6	1	1	1

Info disjoncteurs : Magnétothermique : protection contre les surcharges et les courts-circuits.
Différentiel 30mA : protection contre les surcharges et les courts-circuits + protection contre l'électrocution haute sensibilité, 30mA.

RAMPE ELECTRIQUE MOBILE 600mm

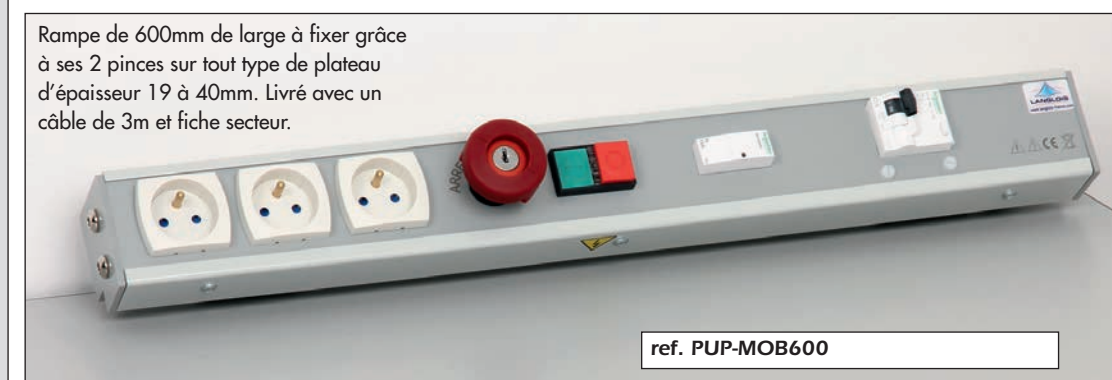

PUPITRES A COMPOSER

Choisissez dans un premier temps votre pupitre nu puis sélectionnez les modules électriques et options.

Bas profil

Dim's/Réf.	RAL 6018	RAL 2008	RAL 5017	RAL 7035	RAL 7016
500mm	TEV-05	TEO-05	TEB-05	TEG-05	TEA-05
1120mm	TEV-12	TEO-12	TEB-12	TEG-12	TEA-12
1430mm	TEV-15	TEO-15	TEB-15	TEG-15	TEA-15
1730mm	TEV-18	TEO-18	TEB-18	TEG-18	TEA-18
1920mm	TEV-20	TEO-20	TEB-20	TEG-20	TEA-20

Couleur	Réf.
RAL 6018	VPV-600
RAL 2008	VPO-600
RAL 5017	VPB-600
RAL 7035	VPG-600
RAL7016	VPA-600

Hauteur du pupitre 600mm.

Réglable de 0 à 450mm

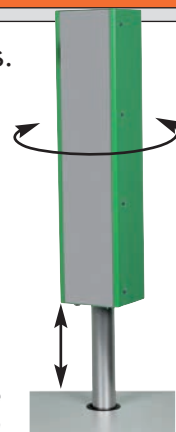

Haut profil

Dim's/Réf.	RAL 6018	RAL 2008	RAL 5017	RAL 7035	RAL 7016
1200mm	PUV-32-12	PUO-32-12	PUB-32-12	PUG-32-12	PUA-32-12
1500mm	PUV-32-15	PUO-32-15	PUB-32-15	PUG-32-15	PUA-32-15
1800mm	PUV-32-18	PUO-32-18	PUB-32-18	PUG-32-18	PUA-32-18
2000mm	PUV-32-20	PUO-32-20	PUB-32-20	PUG-32-20	PUA-32-20

OPTION SUPPORT DE MISE A LA TERRE ESD



ref. SE-ESD

3 pressions mâles 10mm

MODULES COMPATIBLES AVEC TOUS LES PUPITRES

PRISE SATELLITE

Ref. SE-SAT

Type «F» à visser, non câblée.

4 PRISES 230V (2 X 2PC)

ref. SE4PC

Module de 2 blocs de 2 prises + voyant.

6 PRISES 230V (2 X 3PC)

ref. SE6PC

Module de 2 blocs de 3 prises + voyant.

PRISE 230V 2P+T

ref. PRISE+

Prise 230V

PRISE RECHARGE USB

Ref. SE-USB

Module chargeur USB. Double prise USB (2 ports), 5V, 1500mA.

PRISE HDMI

Ref. SE-HDMI

Raccordement à l'intérieur du pupitre via un connecteur femelle HDMI type A

PRISE MESUREE

Sortie sur prise 2P+T avec wattmètre d'affichage direct de la puissance consommée. Appareil de mesure 10.000 pts. Puissance Maximum : 3500 W Protection par disjoncteur en face avant.

ref. SEPCW

PRISE ONDULEUR

Ref. SE-UPS

non câblée.

PRISE RJ45 NON CABLEE

Prise RJ45 non câblée. Pour câble venant directement de votre baie de brassage.

ref. SERJ45 1 prise

ref. SERJ45-D 2 prises

PRISE RJ45 CABLEE

ref. CARJ45

Combinaison de 2 prises RJ45 raccordées entre elles dans le pupitre. La prise latérale A permet l'entrée réseau, la prise frontale B permet le raccordement utilisateur.

PRISE HAUT PARLEUR

ref. SE-PHP

Non câblée

24VAC / 5A

Module 24VAC/5A fixe isolé du secteur

ref. SE3BT

PRISE 2 RCA FEMELLE

ref. SE-PRCA

Liaison audio stéréo Non câblée

MODULES COMPATIBLES UNIQUEMENT AVEC LES PUPITRES PU(*)

MODULE PRINCIPAL INDISPENSABLE : CHOISIR UNE DE CES 4 REFERENCES

Arrivée secteur

ref. SE1MA arrivée secteur triphasé

ref. SE1MA-MONO arrivée secteur monophasé

Arrivée secteur avec Marche/Arrêt à clé

ref. SEMC arrivée secteur triphasé

ref. SEMC-MONO arrivée secteur monophasé

TRIPHASE SUR BORNES

Module triphasé secteur 11kW, sur bornes de laboratoire, avec commande marche/arrêt à clé, sans disjoncteur.

ref. SE7TR

TRIPHASE SUR PRISE

Module triphasé secteur 11kW, sur prise industrielle 5 pôles, avec commande marche/arrêt à clé, sans disjoncteur.

ref. SE7PCTR

PRISE HYPRA 16A

Montée en parallèle sur les bornes ou la prise de sortie tri secteur. Ne peut se monter qu'avec l'option SE7TR ou SE7PCTR.

ref. HP4

ALIMENTATION -15VDC +15VDC 3A

Bloc d'alimentation continue fixe à 2 sorties +15VDC/3.4A -15VDC/3.4A

ref. AD15I

ALIMENTATION CONTINU REGLABLE

Réglable en tension et en courant 0-30VDC / 0-3A

Affichage analogique pour module R3030P. voltmètre + ampèremètre

ref. R3030P

ref. AFF-R3030I

OPTION PROTECTION DIFFERENTIELLE 30mA en tête. Indispensable si la salle n'est pas équipée de ce dispositif.

- ref. DIF30-4S Type A (poste tri)
- ref. DIF30-2C Type A (poste mono)
- ref. DIF30-4SAC Type AC (poste tri)
- ref. DIF30-2SAC Type AC (poste mono)

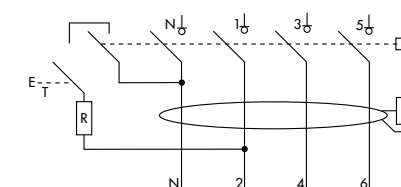

ETAGERES

ETAGERE HAUTE A 1 NIVEAU

INFO COULEUR

Joues RAL7016. Longérons RAL7035.
Tablette mélaminé gris clair.

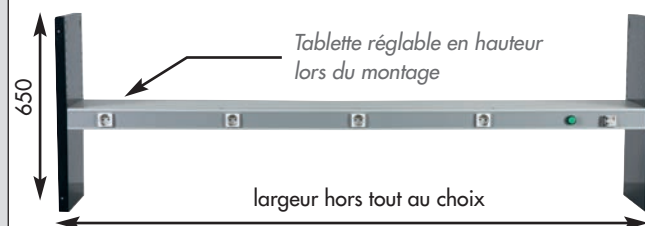

Largeur	4 prises + disj. magnéto
hors tout	Réf.
1200mm	L1G-120
1500mm	L1G-150
1800mm	L1G-180
2000mm	L1G-200

Largeur	4 prises + disj. diff. 30mA
hors tout	Réf.
1200mm	L1G-120D
1500mm	L1G-150D
1800mm	L1G-180D
2000mm	L1G-200D

Largeur	4 prises
hors tout	Réf.
1200mm	L1G-120SD
1500mm	L1G-150SD
1800mm	L1G-180SD
2000mm	L1G-200SD

Largeur	Nu - sans prise
hors tout	Réf.
1200mm	L1G-120N
1500mm	L1G-150N
1800mm	L1G-180N
2000mm	L1G-200N

ETAGERE HAUTE A 2 NIVEAUX

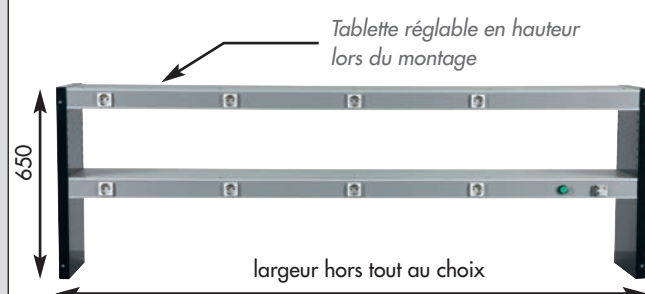

Largeur	8 prises + disj. magnéto
hors tout	Réf.
1200mm	L2G-120
1500mm	L2G-150
1800mm	L2G-180
2000mm	L2G-200

Largeur	8 prises + disj. diff. 30mA
hors tout	Réf.
1200mm	L2G-120D
1500mm	L2G-150D
1800mm	L2G-180D
2000mm	L2G-200D

Largeur	8 prises
hors tout	Réf.
1200mm	L2G-120SD
1500mm	L2G-150SD
1800mm	L2G-180SD
2000mm	L2G-200SD

Largeur	Nu - sans prise
hors tout	Réf.
1200mm	L2G-120N
1500mm	L2G-150N
1800mm	L2G-180N
2000mm	L2G-200N

ETAGERE BASSE A 1 NIVEAU

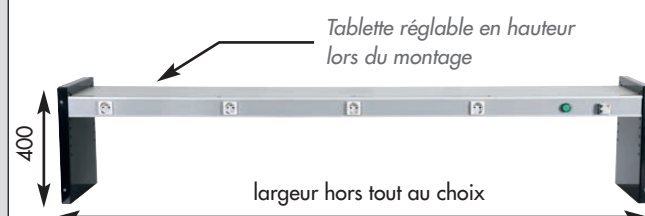

Largeur	4 prises + disj. magnéto
hors tout	Réf.
1200mm	TBG-120
1500mm	TBG-150
1800mm	TBG-180
2000mm	TBG-200

Largeur	4 prises + disj. diff. 30mA
hors tout	Réf.
1200mm	TBG-120D
1500mm	TBG-150D
1800mm	TBG-180D
2000mm	TBG-200D

Largeur	4 prises
hors tout	Réf.
1200mm	TBG-120SD
1500mm	TBG-150SD
1800mm	TBG-180SD
2000mm	TBG-200SD

Largeur	Nu - sans prise
hors tout	Réf.
1200mm	TBG-120N
1500mm	TBG-150N
1800mm	TBG-180N
2000mm	TBG-200N

Epaisseur des montants : 35mm | Profondeur des étagères : 400mm | Position de chaque niveau réglable en hauteur | 4 largeurs au choix | Charge max 200kg.

OPTION ECLAIRAGE LED

Eclairage à led pour étagère haute un seul niveau type L1G.
Interrupteur M/A.

Largeur étagère	Réf.
1200mm	ET-LED12
1500mm	ET-LED15
1800mm	ET-LED18
2000mm	ET-LED20

ETAGERE COFFRE



ref. C3G-20

Cette solution de rangement offre un large espace intérieur non cloisonné. Les montants viennent se fixer sur le plateau de vos établis.
Les deux portes de 750mm de large par 400mm de hauteur ferment à clé. (2 serrures identiques).
Ce coffre réalisé en profilé aluminium est habillé par des plaques PVC extrudé noires. Il supporte une charge totale de 100kg.

- Livré monté
 - Hauteur totale : 1000mm
 - Pour établi de 2000mm
 - Espace intérieur : H426 x P400 x L1920mm
 - Hauteur disponible entre le dessus de l'établi et le dessous du caisson : 510mm.
- Autres dimensions ou portes coulissantes sans serrures sur demande. N'hésitez pas à nous consulter.

ECLAIRAGE LED SUR POTENCE



Rampe horizontale enfermant des leds haute luminosité réparties sur la longueur. Montée sur potence, la rampe se situe à environ 2 mètres du sol.
Nous adaptons ce type d'éclairage en fonction de l'ergonomie du poste que vous aurez sélectionné.

- Rampe inclinable.
- Alimentation 230VAC-50/60Hz.
- Interrupteur M/A.
- Leds haute luminosité.
- Structure en tube aluminium Ø 30mm.

Rampe LED de 1200mm
ref. POTLED-1215

Rampe LED de 1800mm
ref. POTLED-1820

CHOISISSEZ VOS ACCESSOIRES POUR ETABLIS

SUPPORT D'UNITE CENTRALE ECONOMIQUE



Support d'unité centrale en profilé aluminium mat à fixer sous une table. Il est équipé d'un système coulissant permettant de fixer l'unité centrale quelque soit sa hauteur. Hauteur max : 480mm Largeur max : 210mm

ref. SU-INF

SUPPORTS D'UNITES CENTRALES



Supports se vissant sous une table. Solides et économiques, ces mécaniques offrent les avantages d'un rangement d'unité centrale avec la sécurité anti-voil grâce à la barrette avant démontable avec un outil.

- Grille de 45 x 45mm
- Barrette avant de 50mm
- Fixation par tire-fonds (livrés)
- Passage passe-câble à l'arrière
- Peinture EPOXY. Tôle inférieure



Réf.	Hauteur totale intérieure	Largeur intérieure	Profondeur interne
IFG-ECO	500mm	245mm	500mm
IFG-MINI	400mm	195mm	400mm

SUPPORT CLAVIER/SOURIS COULISSANT SOUS PLATEAU



ref. IFG-TAB

Tablette coulissante à verrouillage en position tirée. Dim 620 x 320 mm en stratifié avec chant avant arrondi. Livrée pré-assemblée.

SUPPORT CLAVIER/SOURIS LATERAL

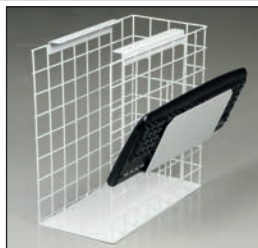

S'accroche instantanément sur le côté de nos supports d'unité centrale références IFG-ECO et IFG-MINI. Installation sans outil ni visserie.

ref. IFG-CLA

BLOC PRISES POUR ORDINATEUR FIXE SOUS LE PLATEAU

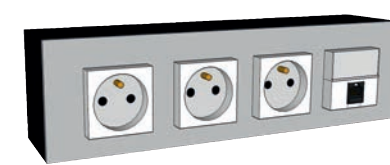

Rampe cachée sous plateau.
• 3 prises 2P+T standard
• 1 RJ45 en attente

ref. LGS-4

SUPPORT POUR ECRAN PLAT 8 KG



CARACTÉRISTIQUES

- Pour écran plat jusqu'à 8kg
- 5 points de rotation sur 4 rotules
- Longueur des bras 250mm et 180mm.
- Fixation en bord de table par pince étau à vis serrante pour table entre 15 et 100mm d'épaisseur. La fixation comprend un mât hauteur 400mm, équipé d'une rotule coulissante, permettant d'ajuster la hauteur de l'écran.
- Guide câble intégré
- Livré avec 4 vis pour écran.

ref. VES-502

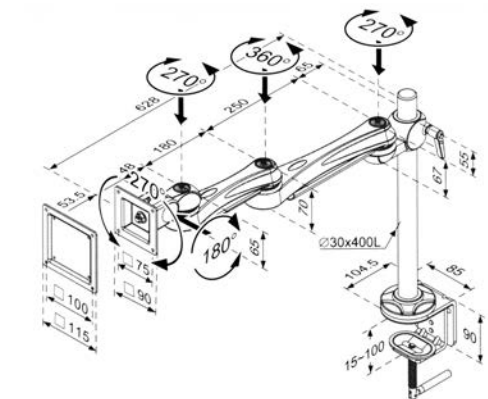

SUPPORT POUR ECRAN PLAT 10KG



ref. VES-152

- Pour écran plat de 13 à 22" jusqu'à 10 kg.
- A visser sur la table, emplacement libre.
- 4 points de rotation dont 3 sur rotules.
- Livré avec vis pour l'écran et pour fixation sur table.

OPTION PASSE-CÂBLE



- Option passage des câbles à travers le plateau.
- Montage usine uniquement.

ref. PASS-70

OPTION CHARGEUR INDUCTIF

Pour charge rapide d'un Smartphone équipé d'un récepteur à induction par le simple fait de le poser sur un socle. Surface anti-dérapante. Surépaisseur au dessus du plateau de 3mm, Ø 87mm. Montage usine uniquement.



ref. SE-CHR

MULTIPRISE ENCASTRABLE AVEC PRISES DE RECHARGE USB

- Multiprise rétractable, compatible avec option passe-câbles
- 3x Prises 2P+T (230VAC 16A max)
- 2x Ports USB type A (5VDC - 2.4A total max)
- Interrupteur général avec voyant rouge
- 1.80m longueur cordon d'alimentation
- Encastrement Ø60 mm - ep 45mm max
- Certification : CE

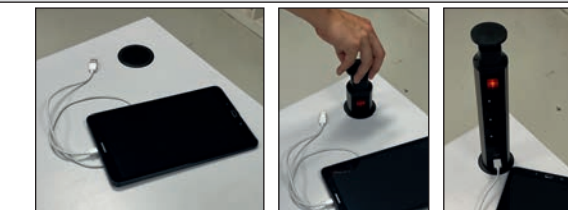

- Dimensions : Ø60 mm x 375mm.
- Poids : 2kg

ref. MULTP-F-2USB

OPTIONS POUR ETABLIS

COLONNES LUMINEUSES A 360°



Phare de signalisation rouge Ø60mm

ref. VOY61

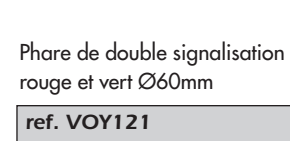

Phare de double signalisation rouge et vert Ø60mm

ref. VOY121

COULEURS DISPONIBLES SUR DEMANDE
blanc - orange - rouge - vert - bleu



LAMPES À LED VOYANTS INUSABLES



Phare triple signalisation rouge jaune et vert Ø60mm.

ref. VOY181

CANNE DE DESCENTE

Canne de descente du câble de l'alimentation entre canalis aérien et pied alimentation.

ref. DEG-1

Modèle à 2 conduits pour câble d'alimentation et câble réseau.

ref. DEG-2

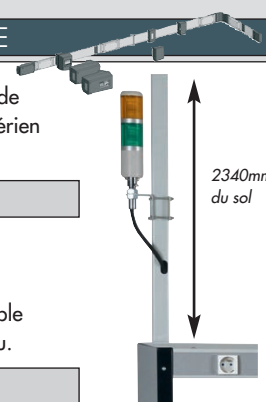

CAPOT ANTIVANDALISME

Cette visière rabattable devant le matériel électrique du pupitre empêche l'élève de crayonner ou vandaliser la face avant et son matériel. Dimensions pour pupitre de 1200mm. Autres dimensions, nous consulter.

ref. VSG-12



TABLES DE TRAVAIL



VERSIONS 300KG ALU PEINT : ANTHRACITE RAL7016 + VERT OU ORANGE

Dimensions (mm)	Réf. Vert RAL6018	Réf. Orange RAL2008
1000 x 670	TTV-1067	TTO-1067
1200 x 670	TTV-1267	TTO-1267
1400 x 670	TTV-1467	TTO-1467
1800 x 670	TTV-1867	TTO-1867
2000 x 670	TTV-2067	TTO-2067

VERSIONS 300KG ALU ANODISE MAT

Dimensions (mm)	Réf.
1000 x 670	TTG-1067
1200 x 670	TTG-1267
1400 x 670	TTG-1467
1800 x 670	TTG-1867
2000 x 670	TTG-2067

Grande stabilité pour ces tables réalisées en profilés aluminium. Tampons plastiques sous les pieds. Livraison avec notice de montage. Très simple et rapide à assembler par 1 seule personne.

- Plateau mélaminé gris épaisseur 19mm.
- Hauteur de l'établi 760mm (Plateau compris).
- Piètement aluminium anodisé mat ou peint.
- Protection durable contre la corrosion.
- Charge 70kg ou 300kg (selon version) répartis sur la surface.



VERSIONS 70KG ALU ANODISE MAT

Dimensions (mm)	Réf.
1000 x 670	TTGE-1067
1200 x 670	TTGE-1267
1400 x 670	TTGE-1467
1800 x 670	TTGE-1867
2000 x 670	TTGE-2067

TABLES DE TRAVAIL REGLABLES ASSIS / DEBOUT

- Plateau en mélaminé gris épaisseur 19mm, profondeur 670mm.
- Hauteur de l'établi : Réglable. Hauteur maximum 1050mm (Plateau compris). Réglage indépendant de chaque plateau (versions double face)
- Piètement aluminium anodisé mat. Protection durable contre la corrosion.
- Versions avec étagère : Tablette en mélaminé gris 19mm, profondeur 400mm
- Charge 200kg répartis sur la surface.

VERSIONS SIMPLE FACE

Dimensions (mm)	Versions sans étagère	Versions avec étagère
Réf.	Réf.	Réf.
1000 x 670	TLG1-1000	TLG3-1000
1400 x 670	TLG1-1400	TLG3-1400
1800 x 670	TLG1-1800	TLG3-1800
2000 x 670	TLG1-2000	TLG3-2000



Réglable en hauteur de 725 à 1050mm.



Réglable en hauteur de 725 à 1050mm.

VERSIONS DOUBLE FACE

Dimensions (mm)	Versions sans étagère	Versions avec étagère
Réf.	Réf.	Réf.
1000 x 670	TLG2-1000	TLG4-1000
1400 x 670	TLG2-1400	TLG4-1400
1800 x 670	TLG2-1800	TLG4-1800
2000 x 670	TLG2-2000	TLG4-2000

TABLES REGLABLES EN HAUTEUR ELECTRIQUEMENT - A MEMOIRE



de 720 à 1080mm



Commande électrique fixée sous le plateau. 4 Positions mémorisables. Affichage numérique de la hauteur.

- Hauteur ajustable électriquement par commande électrique Réglable de 720 à 1080mm (Plateau compris) 4 positions mémorisables
- 2 touches directionnelles Haut et Bas
- Plateau en stratifié gris épaisseur 40mm.
- Piètement métal en C avec moteurs intégrés.
- Charge 250kg répartis sur la surface.

Dimensions (mm)	Réf.
1200 x 750	TAB-EL127
1500 x 750	TAB-EL157
1800 x 750	TAB-EL187
2000 x 750	TAB-EL207

Réglable en hauteur de 720 à 1080mm.

TABLE REGLABLE EN HAUTEUR MANUELLEMENT



de 780 à 1100mm



Poignée ergonomique rétractable

- Table ajustable en hauteur manuellement grâce à une poignée rétractable ergonomique
- Hauteur ajustable de 780 à 1100mm (Plateau compris)
- Plateau en stratifié gris épaisseur 40mm.
- Piètement métal en C avec moteurs intégrés.
- Charge 150kg répartis sur la surface.

Dimensions (mm)	Réf.
1200 x 750	TAB-MA127
1500 x 750	TAB-MA157
1800 x 750	TAB-MA187
2000 x 750	TAB-MA207

Réglable en hauteur de 780 à 1100mm.

ETABLIS ET DESSERTES INFORMATIQUES AVEC PIÈTEMENT LOURD

ETABLI INFORMATIQUE EN L



Le piètement est spécialement étudié pour permettre le travail de l'utilisateur sans aucune gêne au niveau des jambes.

Nouvelle version avec pied d'angle

Équipement informatique non livré.
Pieds couleur anthracite RAL7016.

Réf. RAL 6018	TXV-40
Réf. RAL 2008	TXO-40
Réf. RAL 5017	TXB-40
Réf. RAL 7035	TXG-40
Réf. RAL7016	TXA-40

Ensemble très confortable et spacieux pour les travaux pratiques nécessitant l'utilisation de l'informatique et d'appareils de mesure. Avec son étagère latérale, son mini-pupitre et son équipement spécialement conçu pour recevoir tous les éléments informatiques, il bénéficie d'une ergonomie idéale.

COMPOSITION DU POSTE

- 2 plateaux stratifiés haute température 40mm chants PVC
- 1 support d'unité centrale (500 x 500 x 245mm) de type "cage" avec barrette anti-vol à l'avant.
- 1 support clavier/souris coulissant
- 1 piètement avec peinture époxy cuite au four, jambe support verticale et barre repose pieds.
- Piètement adapté à la rotation.
- 1 mini pupitre équipé de 4 prises + disjoncteur + voyant à LED
- 1 étagère équipée de 4 prises + disjoncteur sur l'arrière + voyant à LED
- Hauteur plan de travail : 840mm (plateau compris)
- Très grande surface de travail

ETABLI INFORMATIQUE

COMPOSITION DU POSTE

- Support d'unité centrale (500 x 500 x 245mm) de type "cage" avec barrette anti-vol à l'avant
- Piètement avec 2 pieds H (RAL7016) et 3 longerons dont un repose pied
- Pupitre équipé de 6 prises + disjoncteur* + voyant à LED
- Rampe cachée sous plateau avec 3 PC + prise RJ45
- Étagère réglable en hauteur.
Hauteur max : 400mm. Profondeur : 400mm. Longueur 1200mm.
- Hauteur établi étagère comprise : 1240mm
- Hauteur plan de travail : 840mm (plateau compris)
- Très grande surface de travail



Équipement informatique non livré

Dims. (mm)	Réf. RAL 6018	Réf. RAL 2008	Réf. RAL 5017	Réf. RAL 7035	Réf. RAL7016
1800 x 750	TXV-187	TXO-187	TXB-187	TXG-187	TXA-187
1800 x 1000	TXV-1810	TXO-1810	TXB-1810	TXG-1810	TXA-1810
2000 x 750	TXV-207	TXO-207	TXB-207	TXG-207	TXA-207
2000 x 1000	TXV-2010	TXO-2010	TXB-2010	TXG-2010	TXA-2010

* disjoncteur magnétothermique en standard, différentiel sur demande, nous consulter

DESSERTES INFORMATIQUES TYPE INDUSTRIEL



Dessertes informatiques de type industriel, idéal pour le travail en atelier.

Dimensions (mm)	750 x 670 H965mm	1500 x 750 H965mm
Réf. RAL 6018	RSV-INF	RSV-INF2
Réf. RAL 2008	RSO-INF	RSO-INF2
Réf. RAL 5017	RSB-INF	RSB-INF2
Réf. RAL 7035	RSG-INF	RSG-INF2
Réf. RAL7016	RSA-INF	RSA-INF2

Équipement informatique non livré

COMPOSITION DU POSTE

- Plateau stratifié haute température épaisseur 40mm. Chants de plateaux en PVC.
- Un support d'unité centrale de type "cage". Avec barrette anti-vol à l'avant.
- 1 piètement complet (peinture epoxy) comprenant :
2 pieds simples en H (couleur anthracite RAL7016)
3 longerons dont 1 repose-pieds
4 roulettes Ø100mm dont 2 avec frein
- Hauteur sur plateau 965mm
- 1 bras support écran plat :
Fixation en bord de table entre 15 et 100mm d'épaisseur
Mât hauteur 400mm, équipé d'une rotule coulissante
Guide câble intégré
Livré avec 4 vis pour écran
Pour écran plat jusqu'à 12 kg
3 points de rotation sur 2 rotules
Rotule coulissante, permettant d'ajuster la hauteur de l'écran

QUALITE PROFESSIONNELLE

Garantie des piètements

10 ANS

Charge acceptée



Plateau stratifié



Configurateur d'établis

Configurateur >

En 2 minutes chrono !

www.langlois-france.com

Accessoires informatiques supplémentaires
Voir P32 - 33



POSTES INFORMATIQUES

POSTE INFORMATIQUE AVEC ETAGERE HAUTE



Grande stabilité, aucun mouvement de translation grâce aux profilés aluminium horizontaux de section 80x40mm ainsi qu'aux 4 pieds 40x40mm avec tampons plastiques.
Livré avec notice de montage.
Très simple et rapide à assembler par 1 seule personne.

- Plateau mélaminé gris épaisseur 19mm.
- Hauteur de la table sans étagère 760mm (Plateau compris).
- 2 supports d'unité centrale, dimensions 400 x 400 x 195mm.
- Etagère dimensions H 650mm x P 400mm x L 1800mm équipée de 4 prises avec voyant et disjoncteur.
- Piètement aluminium anodisé mat.
- Protection durable contre la corrosion.
- Charge 300kg répartis sur la surface.

Dimensions (mm)	Réf.
1800 x 670	TXG-1867
2000 x 670	TXG-2067

POSTE INFORMATIQUE AVEC ETAGERES ROTATIVES

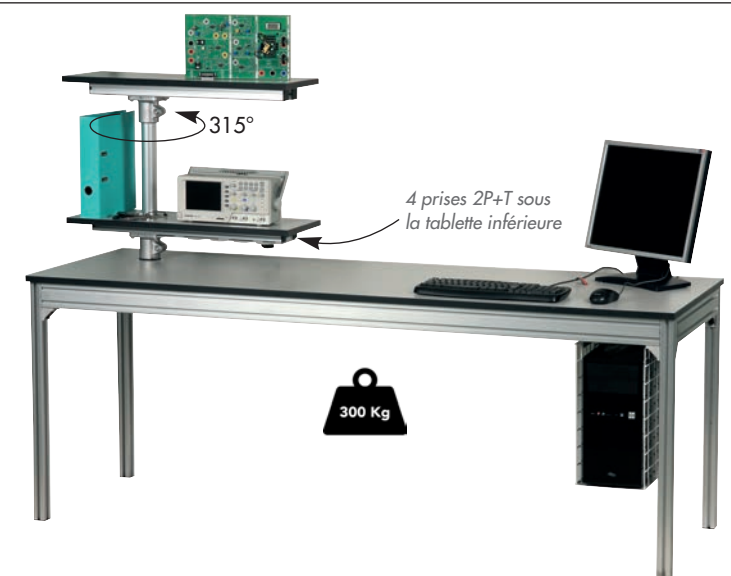

Grande stabilité pour ces tables réalisées en profilés aluminium. 4 pieds 40 x 40mm avec tampons plastiques.
Livré avec notice de montage.
Très simple et rapide à assembler par 1 seule personne.

- Plateau mélaminé gris épaisseur 19mm.
- Hauteur de l'établi 760mm (Plateau compris).
- Support d'unité centrale dimensions 500 x 245mm.
- Etagère à 2 niveaux, pivotante sur 315°. Dimensions de chaque niveau 750 x 280mm
- 4 prises 2P+T sous le niveau inférieur
- Piètement aluminium anodisé mat.
- Protection durable contre la corrosion.
- Charge 300kg répartis sur la surface.

Dimensions (mm)	Réf.
1800 x 670	EIG-1867
2000 x 670	EIG-2067

TABLES INFORMATIQUES



Grande stabilité pour ces tables réalisées en profilés aluminium. 4 pieds 40 x 40mm avec tampons plastiques.
Livré avec notice de montage. Simple et rapide à assembler par 1 seule personne.

- Plateau mélaminé gris épaisseur 19mm.
- Hauteur de l'établi 760mm (Plateau compris).
- Support d'unité centrale dimensions 500 x 245mm.
- Piètement aluminium anodisé mat.
- Protection durable contre la corrosion.
- Charge 70kg répartis sur la surface.

Dimensions (mm)	Réf.
1000 x 670	TTGI-1067
1200 x 670	TTGI-1267
1400 x 670	TTGI-1467
1800 x 670	TTGI-1867
2000 x 670	TTGI-2067

BUREAU INFORMATIQUE REGLABLE EN HAUTEUR ELECTRIQUEMENT



- Hauteur ajustable électriquement par commande électrique Réglable de 720 à 1080mm (Plateau compris)
- 4 positions mémorisables
- 2 touches directionnelles Haut et Bas
- Plateau en stratifié gris épaisseur 40mm.
- Piètement métal en C avec moteurs intégrés.
- Charge 250kg répartis sur la surface.
- Etagère rotative 350° de 750 x 280mm avec bloc prises fixé sous la tablette.
- Support d'unité centrale sous le plateau.
- Passe câble sur le plateau.
- Rampe électrique composée de :
 - 7 prises 2P+T 230V
 - 1 disjoncteur magnétothermique 16A
 - 1 voyant Marche à LED.



Commande électrique fixée sous le plateau. 4 Positions mémorisables. Affichage numérique de la hauteur.

DESSERTES INFORMATIQUES

Equipement informatique non livré



Desserte informatique à roulettes équipée de 3 tablettes en mélaminé gris 19mm et d'une plaque aimantée facilitant la fixation de vos documents de travail. Tous les éléments sont à hauteur réglable.

- Châssis en profilé aluminium mat.
- 1 tablette en mélaminé gris 750 x 400mm.
- 2 tablettes en mélaminé gris 500 x 400mm.
- 1 plaque métallique.
- 1 support d'unité centrale.
- 1 support pour écran plat.
- Dimensions hors tout : H1840mm - L750mm - P500mm

ref. DES-INF1

Desserte informatique à roulettes équipée de 3 tablettes en mélaminé gris 19mm et d'un bras support écran. Tous les éléments sont à hauteur réglable.

- Châssis en profilé aluminium mat.
- 1 tablette en mélaminé gris 750 x 400mm.
- 2 tablettes en mélaminé gris 500 x 400mm.
- 1 support d'unité centrale.
- 1 bras articulé pour écran plat.
- Dimensions du châssis (sans le bras) : H1150mm - L750mm - P500mm

ref. DES-INF2

Equipement informatique non livré



ARMOIRE POUR RECHARGE DE PC PORTABLES



Cette armoire à casiers est spécialement conçue pour la recharge en toute sécurité de 10 ordinateurs portables simultanément.

- 10 casiers (280 x 480 x H260mm) fermant à clef.
- Chaque casier est équipé d'une prise secteur 2P+T.
- Parois et portes en plastique extrudé.
- Dimensions : L 700 x P 560 x H 1700mm.

L'armoire est livrée avec un cordon secteur de 3 mètres.

ref. ARPC-10



ARMOIRE INFORMATIQUE A VOLET ROULANT

Armoire informatique haute équipée d'un volet roulant électrique avec commande à clé. Avec 2 étagères hautes melaminées 750x400mm, une tablette coulissante support clavier et souris et un support d'unité centrale, cette armoire est un véritable poste de travail informatique ! Une fois le volet refermé votre matériel informatique et vos documents sont parfaitement protégés.

- Structure aluminium anodisé mat
 - Parois légères
 - 1 tablette basse pour une unité centrale et imprimante.
 - 1 tablette coulissante clavier et souris.
- Cette tablette est équipée d'un passe câble et d'une réglette de 4 prises 230V- 2P+T.
- 1 support d'écran plat (VESA).
 - 1 tablette haute (ref ARM-INF2)
 - 2 tablettes hautes (ref ARM-INF1)

Dimensions (mm)	Réf.
2100 x 900 x 570	ARM-INF2
2400 x 900 x 570	ARM-INF1

YouTube DECOUVRIR LA VIDÉO
CHAÎNE YOUTUBE LANGLOISFRANCE
<https://www.youtube.com/user/langloisfrance/videos>



ESPACE DE CONCERTATION DE 2 A 12 PERSONNES

ESPACE DE CONCERTATION JUSQU'À 12 PERSONNES

Espace de concertation pour 4 à 12 personnes.
Surface de travail 2500 x 2500mm en stratifié gris 40mm.
Hauteur sur plateau 760mm. Livrée pré-assemblée à monter.

- Piètement en aluminium anodisé mat
- Plateaux mélaminé gris épaisseur 40mm
- 4 pupitres (corps vert / face PVC gris) avec pour chacun :
 - 2 prises 230V 2P+T
 - 2 prises RJ45
 - 1 voyant

Un des pupitres est équipé d'un disjoncteur magnétothermique protégeant l'ensemble des 8 prises.

- 1 canne de descente de 2.5m
- 1 tablette mélaminée au centre des pupitres.



ref. COWORK-2525



Version sans pupitre ni canne de descente

ref. COWORK-2525SP



ESPACE DE CONCERTATION 4 A 8 PERSONNES - AVEC COFFRES



Espace de concertation pour 4 à 8 personnes. Surface de travail 2000 x 2000mm.
Hauteur sur plateau 760mm. Livré pré-assemblé, à monter.

- Piètement en aluminium anodisé mat
- Plateaux stratifié gris épaisseur 40mm
- 4 pupitres avec pour chacun
 - 3 prises 230V 2P+T
 - 1 prise RJ45
- 1 tablette mélaminée située au dessus des pupitres (560 x 760mm).
- 4 coffres à tiroirs : deux de 100mm et un de 300mm de hauteur. (Autre coffre sur demande).

ref. COWORK-2020C

ESPACE DE CONCERTATION 4 A 8 PERSONNES



ref. COWORK-2020

Espace de concertation pour 4 à 8 personnes.
Surface de travail 2000 x 2000mm.
Hauteur sur plateau 760mm.
Livré pré-assemblé, à monter.

- Piètement en aluminium anodisé mat
- Plateaux stratifié gris épaisseur 40mm
- 4 pupitres avec pour chacun 4 prises 230V 2P+T

ESPACE DE CONCERTATION 2 A 4 PERSONNES



ref. COWORK-2512

Espace de concertation pour 2 à 4 personnes.
Surface de travail 1200 x 2400mm.
Hauteur sur plateau 760mm.
Livré pré-assemblé, à monter.

- Piètement en aluminium anodisé mat
- Plateaux stratifié gris épaisseur 40mm

PAILLASSES HUMIDES

Châssis et plan de travail communs à toutes les versions

- Châssis aluminium anodisé équipé de 4 tampons permettant d'ajuster le niveau.
- Plan de travail de 1500 x 750mm en polypropylène anticorrosion avec rebord de rétention et bac de 400 x 400 x H300mm. Ensemble moulé par injection. Les bords et arrêtes sont arrondis pour une meilleure sécurité. Le polypropylène offre une excellente résistance aux acides, alcalis et bases, ce qui est idéal pour les laboratoires de chimie. La surface est complètement lisse et facile à nettoyer. Equipé d'un robinet simple bec de hauteur 245mm et déport de 140mm. Siphon fourni.
- hauteur du plan de travail de 840mm

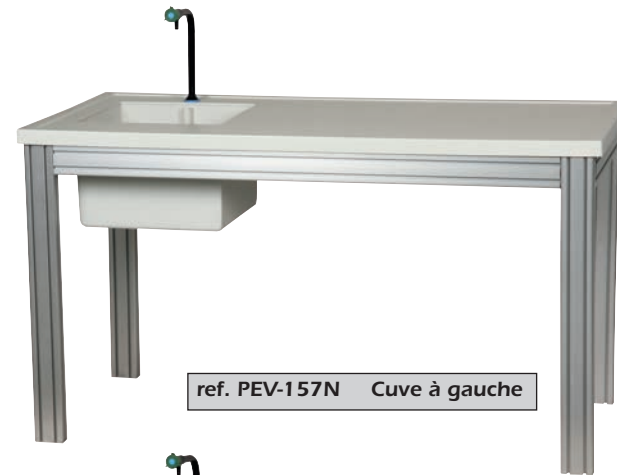

ref. PEV-157N Cuve à gauche



ref. PEV-157ND Cuve à droite

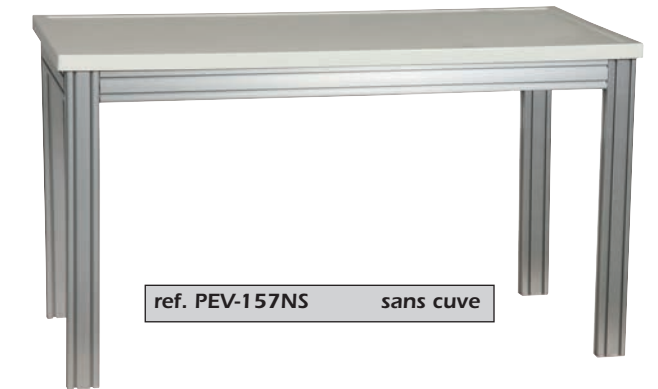

ref. PEV-157NS sans cuve

Version avec coffre à tiroirs

- Châssis et plan de travail
- Coffre suspendu à 4 tiroirs de 100mm. Les tiroirs sont montés sur roulements à billes pour coulisser facilement et sans bruit. Ils sont amovibles pour les permutations ou pour des opérations de tri. La serrure condamne simultanément tous les tiroirs. Dimensions : P 665 x 450 x H 490mm



ref. PEV-157C Cuve à gauche



ref. PEV-157CD Cuve à droite



ref. PEV-157CS sans cuve

Version caisson

- Châssis et plan de travail
- Habillage sur les 4 faces en plaques de PVC 8mm expansé blanc mat, légères et insensibles à l'humidité.
- Sans fond horizontal.

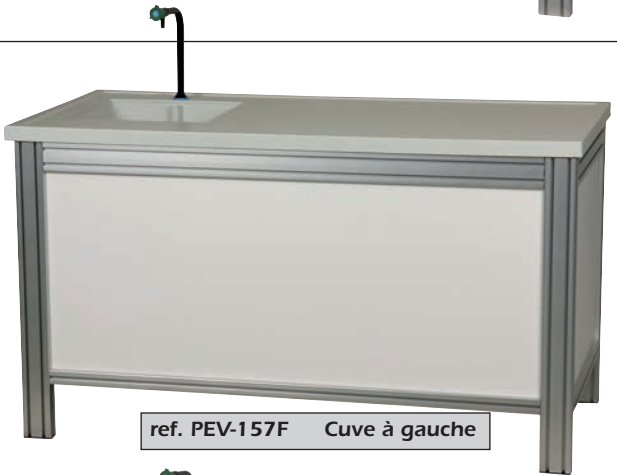

ref. PEV-157F Cuve à gauche

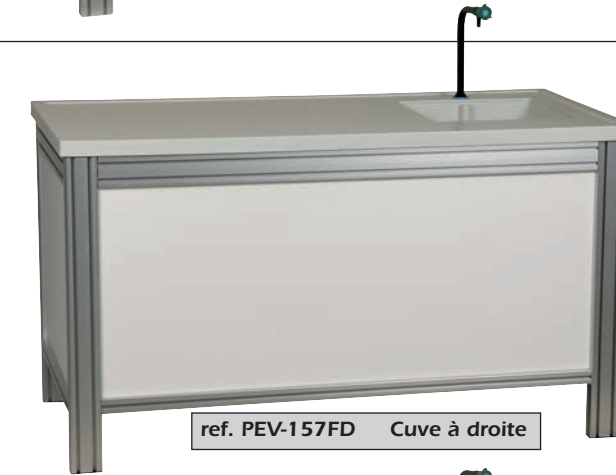

ref. PEV-157FD Cuve à droite

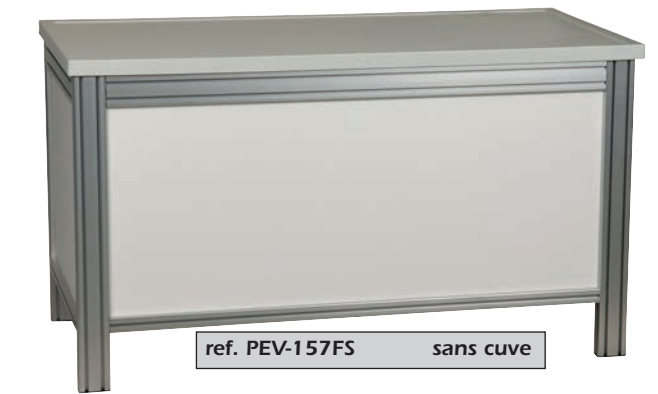

ref. PEV-157FS sans cuve



Version caisson avec portes et étagère

- Châssis et plan de travail
- 2 portes à ouverture 170° équipées de poignées plastiques.
- 1 tablette mélaminée 500 x 400mm, surélevée de 300mm.
- 1 fond en mélaminée de 19mm.
- Les 3 faces ainsi que les 2 portes sont en PVC expansé blanc mat.

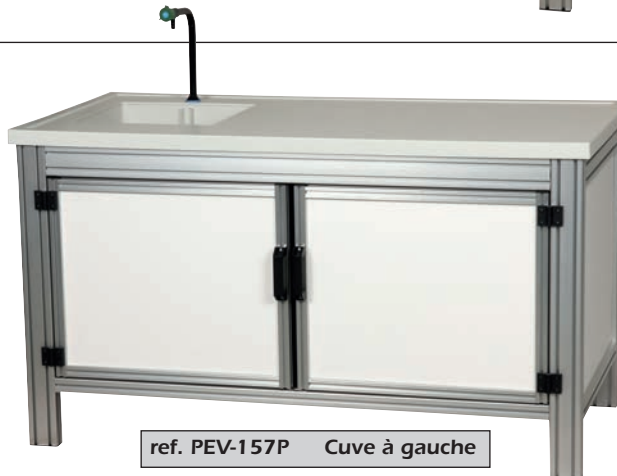

ref. PEV-157P Cuve à gauche

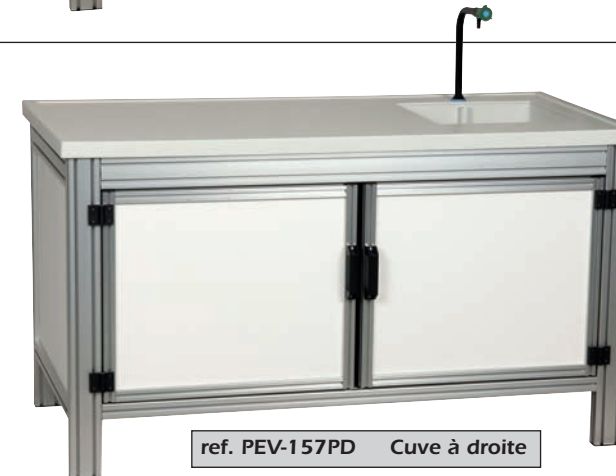

ref. PEV-157PD Cuve à droite



ref. PEV-157PS sans cuve

POSTES POLYVALENTS STANDARDS

voyants inusables sans maintenance

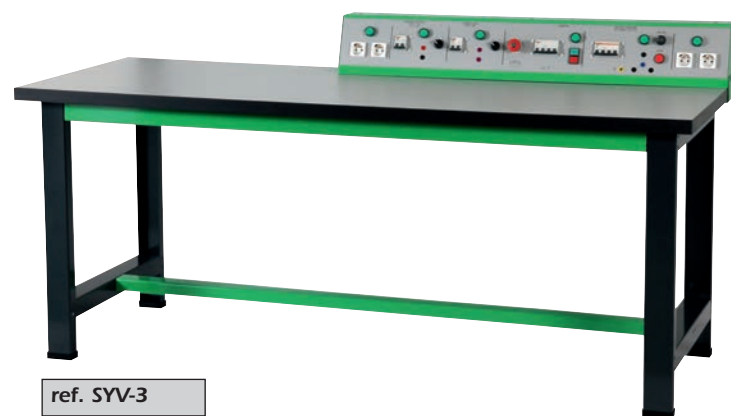

ref. SYV-3



ref. SYO-1

SYO/SYV est un poste de manipulations électriques, simple, entièrement équipé, conforme aux normes actuelles et prêt à être raccordé au réseau. Les organes de mise en marche et les bornes de raccordement sont installés sur un pupitre de type électrotechnique. Plusieurs configurations existent en standard et peuvent être modifiées très facilement sur simple demande. Tous les bancs sont équipés d'un bouton "ARRÊT D'URGENCE" à clé pour une sécurité positive autonome et d'un bouton poussoir de mise en Marche/Arrêt à voyant avec fonction «mémoire».

Conformité : aux décrets 88-1056 du 14 novembre 1988 et 2010-1017 du 30 août 2010, de l'arrêté du 15 décembre 2011, selon l'article R4215 du code du travail et en accord avec norme NF C 15-100. Les transformateurs sont conformes NF EN 61558.

VOILET FERMANT À CLÉ
Les disjoncteurs sont placés derrière un volet transparent fermant à clé, dans un espace IPXX avec accès réservé



INFO COULEUR

Pieds gris anthracite (RAL7016). Couleur des longerons et du pupitre au choix, voir tableau ci-dessous.

Réf. RAL 2008	Réf. RAL 6018	Réf. RAL 5017	Réf. RAL 7035	Réf. RAL 7016	Disjoncteur magnéto thermique	Triphasé secteur sur 4 bornes	4 prises 230V 2P+T secteur	Triphasé 0-430V 3,5kVA variable	Continu fixe 240V / 2A isolé	Alternatif fixe 24V / 5A avec disj.	Plateau stratifié de dimensions (mm)
SYO-1*	SYV-1*	SYB-1*	SYG-1*	SYA-1*	x	x	x	x	x	x	2000 x 750
SYO-2*	SYV-2*	SYB-2*	SYG-2*	SYA-2*	x	x	x	x	x	x	2000 x 1000
SYO-3	SYV-3	SYB-3	SYG-3	SYA-3	x	x	x	x	x	x	2000 x 750
SYO-4	SYV-4	SYB-4	SYG-4	SYA-4	x	x	x	x	x	x	2000 x 1000
SYO-5	SYV-5	SYB-5	SYG-5	SYA-5	x	x	x	x	x	x	2000 x 750
SYO-6	SYV-6	SYB-6	SYG-6	SYA-6	x	x	x	x	x	x	2000 x 1000
SYO-7	SYV-7	SYB-7	SYG-7	SYA-7	x	x	x	x	x	x	2000 x 750
SYO-8	SYV-8	SYB-8	SYG-8	SYA-8	x	x	x	x	x	x	2000 x 1000

* Avec pied technique

OPTION CAPOT ANTIVANDALISME AVEC CLE

Cette visière rabattable devant le matériel électrique du pupitre empêche l'élève de crayonner ou vandaliser la face avant et son matériel. Dimensions pour pupitre standard de 1200mm ou de 2000mm.



Système de serrure à crochet pris dans le plateau. Compatibilité étagère, nous consulter.

ref. VSG-12 pour pupitre 1200mm

ref. VSG-20 pour pupitre 2000mm

SORTIR DES SENTIERS BATTUS ?

Optez pour le 100% sur mesure !

ETUDE GRATUITE



PLUS D'INFOS PAGE 04

PIED TECHNIQUE POUR REHABILITATION DE SALLES

voyants inusables sans maintenance



VOILET FERMANT À CLÉ PRÉSENT SUR LA PORTE ARRIÈRE
Les disjoncteurs sont placés derrière un volet transparent fermant à clé, dans un espace IPXX avec accès réservé

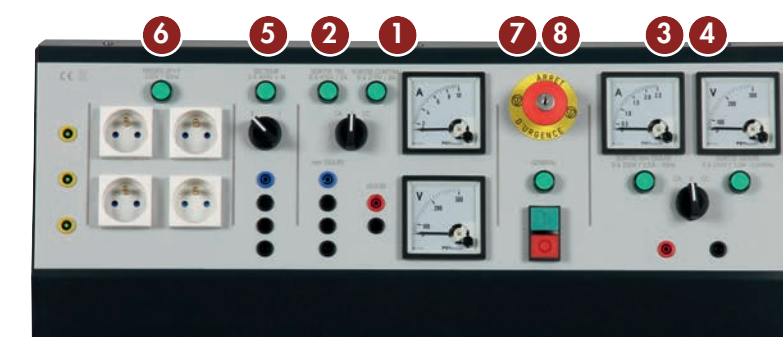

Poser votre élément d'alimentation à droite ou à gauche de votre établi. Kit de fixation au plateau fourni.

Ce concept de pied technique offre la possibilité de créer un poste neuf ou de rénover des tables existantes. Grâce à son aspect compact, il peut à la fois être un pied de table ou un élément à côté d'une table.

Ce produit référencé **AXG-*** (*représente la puissance) est entièrement autonome. Avec une simple arrivée secteur triphasé + neutre + terre, il peut délivrer toutes les alimentations décrites dans le tableau ci-contre. Livré monté, prêt à être raccordé à votre réseau.

Hauteur de la fixation sous plateau : 720 à 830mm

Longueur : 665mm

Hauteur totale : 1050mm y compris le pupitre

Largeur la plus importante : 250mm

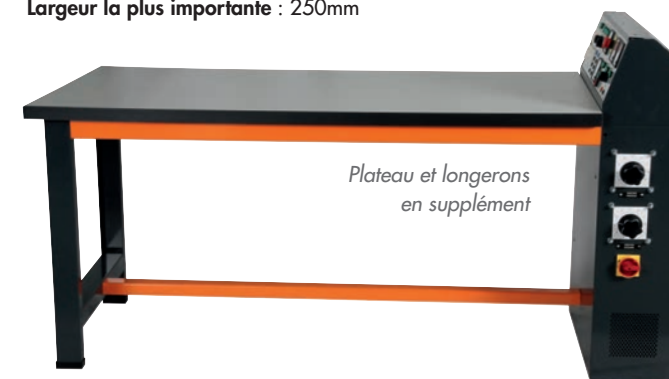

Réf	AXG-40	AXG-20	AXG-10
Puissance	4000VA	2000VA	1000VA
CONTINU 0-270V*	16A	8A	7A
TRIPHASE variable	0-450V/8A	0-430V/5A	0-430V/5A
AUXILIAIRE 0-250VDC*	2,5A	2,5A	2,5A
AUXILIAIRE 0-250VAC	2,5A	2,5A	2,5A
TRIPHASE SECTEUR	4 bornes 3x400VAC	4 bornes 3x400VAC	4 bornes 3x400VAC
4 PRISES SECTEUR	230V 2P+T	230V 2P+T	230V 2P+T

* SORTIE ISOLEE DU SECTEUR

- 1 CONTINU PRINCIPAL (VARIABLE)
- 2 TRIPHASÉ PRINCIPAL (VARIABLE)
- 3 CONTINU AUXILIAIRE (VARIABLE)
- 4 MONO AUXILIAIRE (VARIABLE)
- 5 TRIPHASÉ SECTEUR 3 X 400VAC (FIXE)
- 6 4 PRISES 2P + T
- 7 BOUTON D'ARRÊT D'URGENCE
- 8 MARCHE / ARRÊT GÉNÉRAL

Voir plus de détails Page 47.

Conformité : aux décrets 88-1056 du 14 novembre 1988 et 2010-1017 du 30 août 2010, de l'arrêté du 15 décembre 2011, selon l'article R4215 du code du travail et en accord avec norme NF C 15-100.

OPTION DIFFERENTIEL 30mA

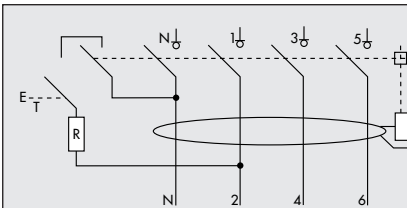

30mA en tête. Indispensable si la salle n'est pas équipée de ce dispositif.

ref. DIF30-4L Type A

ref. DIF30-4LAC Type AC

POSTES AUTONOMES D'ELECTROTECHNIQUE

voyants inusables sans maintenance

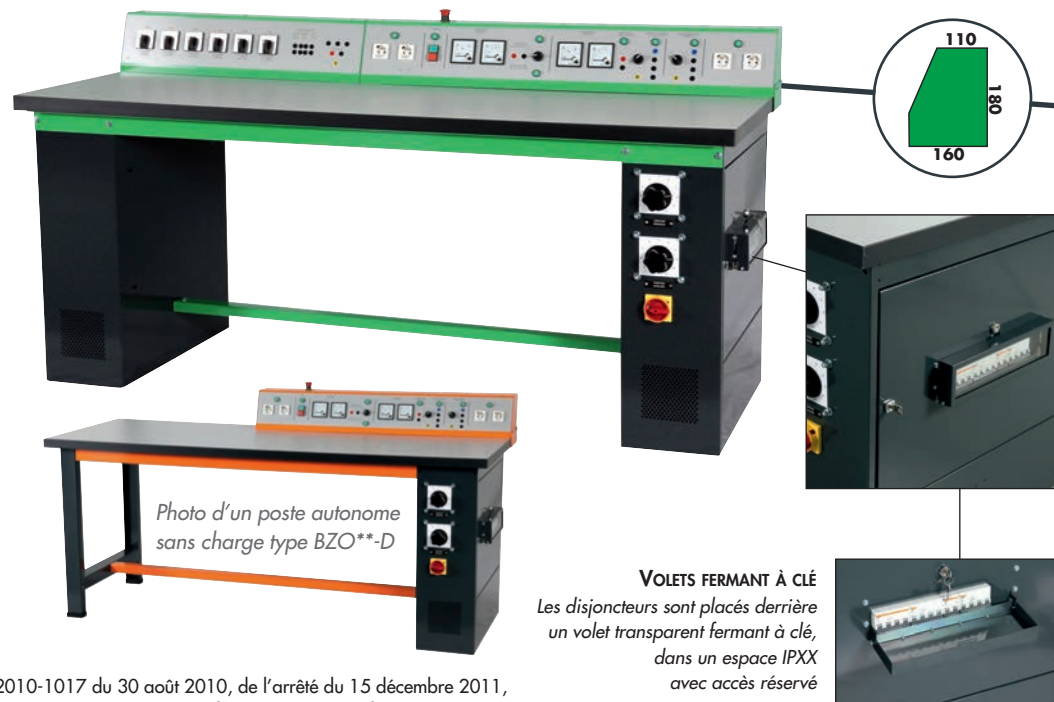

Poste fiable, aux normes de sécurité de laboratoire (contrôlé par l'APAVE et SOCOTEC). Il est composé d'une ou de deux armoires électriques (selon version) fermant à clé, reliées par 3 traverses dont une repose pieds, d'un plateau revêtement STRATIFIE de 2000 x 750mm en standard et d'un pupitre de distribution des sources, équipé de bornes de sécurité pour toutes les sources et charges.

Conformité : aux décrets 88-1056 du 14 novembre 1988 et 2010-1017 du 30 août 2010, de l'arrêté du 15 décembre 2011, selon l'article R4215 du code du travail et en accord avec norme NF C 15-100. Les transformateurs sont conformes NF EN 61558.

INFO COULEUR

Pieds gris anthracite (RAL7016). Couleur des longerons et du pupitre au choix, voir tableaux ci-dessous.

4000VA					POSTES AUTONOMES D'ELECTROTECHNIQUE DE PUISSANCE 4000VA PERMANENTS						
Réf. RAL 2008	Réf. RAL 6018	Réf. RAL 5017	Réf. RAL 7035	Réf. RAL 7016	CONTINU 0-270V 16A	TRIPHASE 0-450V 8A	AUXILIAIRE 0-250VDC 2,5A	AUXILIAIRE 0-250VAC 2,5A	TRIPHASE 3x400VAC 4 BORNES	4 PRISES 230V 2P + T SECTEUR	CHARGE
BZO-40A	BZV-40A	BZB-40A	BZG-40A	BZA-40A	x	x	x	x	x	x	RLC
BZO-40B	BZV-40B	BZB-40B	BZG-40B	BZA-40B	x	x	x	x	x	x	RL
BZO-40C	BZV-40C	BZB-40C	BZG-40C	BZA-40C	x	x	x	x	x	x	R
BZO-40D	BZV-40D	BZB-40D	BZG-40D	BZA-40D	x	x	x	x	x	x	/
BXO-40A	BXV-40A	BXB-40A	BXG-40A	BXA-40A		x	x	x	x	x	RLC
BXO-40B	BXV-40B	BXB-40B	BXG-40B	BXA-40B		x	x	x	x	x	RL
BXO-40C	BXV-40C	BXB-40C	BXG-40C	BXA-40C		x	x	x	x	x	R
BXO-40D	BXV-40D	BXB-40D	BXG-40D	BXA-40D		x	x	x	x	x	/

2000VA					POSTES AUTONOMES D'ELECTROTECHNIQUE DE PUISSANCE 2000VA PERMANENTS						
Réf. RAL 2008	Réf. RAL 6018	Réf. RAL 5017	Réf. RAL 7035	Réf. RAL 7016	CONTINU 0-270V 8A	TRIPHASE 0-430V 5A	AUXILIAIRE 0-250VDC 2,5A	AUXILIAIRE 0-250VAC 2,5A	TRIPHASE 3x400VAC 4 BORNES	4 PRISES 230V 2P + T SECTEUR	CHARGE
BZO-20A	BZV-20A	BZB-20A	BZG-20A	BZA-20A	x	x	x	x	x	x	RLC
BZO-20B	BZV-20B	BZB-20B	BZG-20B	BZA-20B	x	x	x	x	x	x	RL
BZO-20C	BZV-20C	BZB-20C	BZG-20C	BZA-20C	x	x	x	x	x	x	R
BZO-20D	BZV-20D	BZB-20D	BZG-20D	BZA-20D	x	x	x	x	x	x	/
BXO-20A	BXV-20A	BXB-20A	BXG-20A	BXA-20A		x	x	x	x	x	RLC
BXO-20B	BXV-20B	BXB-20B	BXG-20B	BXA-20B		x	x	x	x	x	RL
BXO-20C	BXV-20C	BXB-20C	BXG-20C	BXA-20C		x	x	x	x	x	R
BXO-20D	BXV-20D	BXB-20D	BXG-20D	BXA-20D		x	x	x	x	x	/

• AVEC VOYANT INUSABLE SANS MAINTENANCE • SORTIE ISOLEE DU SECTEUR • CHARGE INTEGREE DANS LE PIED CHARGE

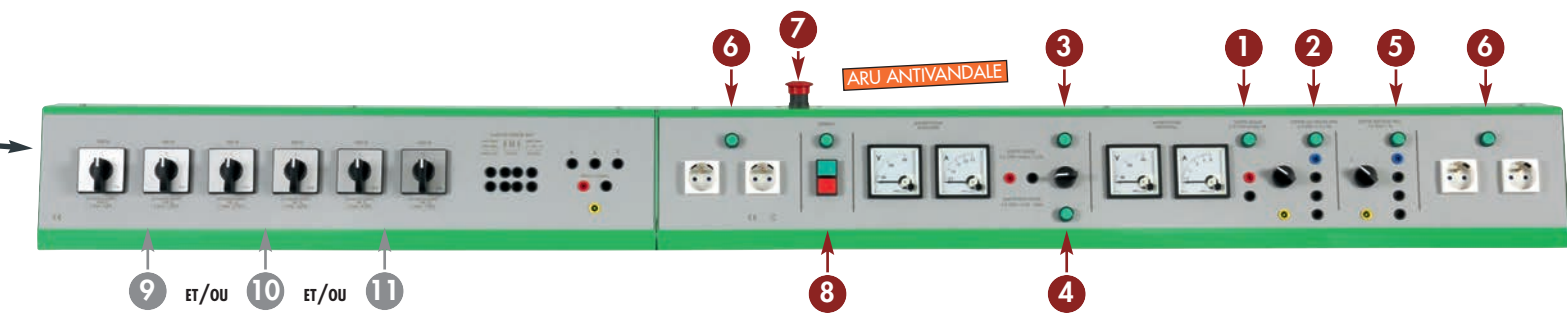

9 CHARGE RESISTIVE

Constituée de résistances bobinées sur tube céramique (protégées de l'oxydation par un enrobage). Les 6 commutateurs (type rupture brusque pour continu selfique) font varier la charge par bonds de 5%. Ces commutateurs sont placés sur le pupitre à côté des bornes d'entrée et des cavaliers de couplage en monophasé et continu 240V, triphasé 240V ou triphasé 400V (Versions A, B et C uniquement).

10 CHARGE CAPACITIVE

Constituée de condensateurs pouvant supporter 450 VAC. Les commutateurs, les cavaliers de couplage et les bornes d'entrée, sont sur le pupitre et d'accès facile. La charge varie par bonds de 5%. Elle peut être utilisée en mono ou continu 240V, triphasé 240V ou triphasé 400V. (Version A uniquement)

11 CHARGE INDUCTIVE

3 noyaux plongeurs feuilletés en tôle au silicium actionnés par un volant de manœuvre et une vis sans fin modifient l'inductance de 3 bobinages, afin de régler le cosinus phi de 0,9 à 0,1 en mono et triphasé. Le couplage et les bornes d'entrée sont sur le pupitre et d'accès facile. Elle peut être utilisée en mono ou continu 240V, triphasé 240V ou triphasé 400V. Les bobines sont protégées par fusibles. (Versions A et B uniquement)



POUR VOTRE SECURITE LES SORTIES CONTINUES SONT SEPARÉES DU SECTEUR PAR TRANSFORMATEURS D'ISOLEMENT DE SECURITE.

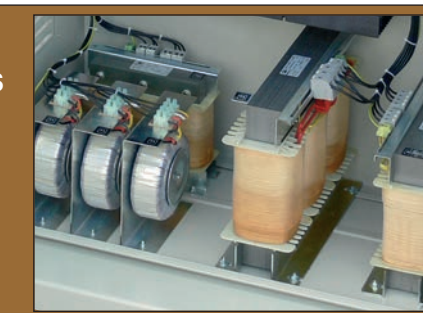

1 CONTINU PRINCIPAL (BZO ET BZV UNIQUEMENT)

0-270V Variable par autotransformateur, avec transformateur d'ISOLEMENT, à la norme NFC 61558, l'ensemble protégé contre les surcharges et les courts-circuits. Le redressement est largement surdimensionné (taux d'ondulation de 4%). Visualisation par voltmètre et ampèremètre. Un DISJONCTEUR MAGNÉTO-THERMIQUE protège cette sortie. Un contacteur avec bouton de commande assure la commutation Marche/Arrêt, À CONDITION QUE L'AUTOTRANSFORMATEUR SOIT À 0 DE TENSION. Un voyant signale la mise sous tension.

2 TRIPHASE PRINCIPAL

Variable par autotransformateur et protégé contre les surcharges et les courts-circuits. La tension proposée est de 0-430V entre phases (450V pour modèle 4000VA). Un DISJONCTEUR MAGNÉTO-THERMIQUE protège cette sortie. Un contacteur avec bouton de commande assure la commutation Marche/Arrêt, À CONDITION QUE L'AUTOTRANSFORMATEUR SOIT À 0 DE TENSION. Un voyant signale la mise sous tension.

Les alimentations principales 1 et 2 ne fonctionnent pas simultanément

3 CONTINU AUXILIAIRE

0-250V variable par autotransformateur monophasé, avec transformateur d'ISOLEMENT, à la norme NFC 61558, l'ensemble protégé contre les surcharges et les courts circuits. Visualisation par voltmètre et ampèremètre. Un bouton assure la commutation Marche/Arrêt. Un voyant signale la mise sous tension.

Les alimentations auxiliaires 3 et 4 ne fonctionnent pas simultanément

4 MONO AUXILIAIRE

0-250V variable par autotransformateur monophasé protégé contre les surcharges et les courts circuits. Visualisation par voltmètre et ampèremètre. Un bouton assure la commutation Marche/Arrêt. Un voyant signale la mise sous tension.

Les alimentations auxiliaires 3 et 4 ne fonctionnent pas simultanément

5 TRIPHASE SECTEUR 3 X 400VAC

Sur 4 bornes, protégé, avec contacteur et bouton Marche/Arrêt. Un voyant signale la mise sous tension.

6 4 PRISES 2P + T

230V secteur, 2 à droite et 2 à gauche, protégées, avec voyants.

7 BOUTON D'ARRET D'URGENCE

A clé, au centre du pupitre, peut être placée à un autre endroit, sur demande. Il assure l'arrêt d'un seul banc sans perturber les autres. Arrêt à sécurité positive.

8 BOUTON POUSSOIR

Marche/Arrêt à voyant avec fonction «mémoire». Mise en marche normale du banc. Un voyant signale la mise sous tension.

OPTIONS POUR POSTES AUTONOMES D'ELECTROTECHNIQUE

PLATEAU 1000mm DE PROFONDEUR

2000 x 1000mm. Surface utile 2000 x 850mm. Plus-value sur les prix des postes BZO/BZV**.

ref. AUG1000-ST

ETAGERE SURBAISSEE

1 niveau surbaissé hauteur 400mm Profondeur 400mm

ref. TBG-200



ALIMENTATION CONTINUE FIXE

Bloc de 2 alimentations continues fixes +15V/3.4A -15V/3.4A

ref. AD15I

TRIPHASE 24 VOLTS

Triphasé isolé du secteur, 3x24VAC / 250VA, et protégé par disjoncteur. Sortie commandée par contacteur Marche/Arrêt et signalée par un voyant.

ref. TRI24

ALIMENTATION CONTINUE VARIABLE

Continu réglable en tension 0-30Vcc/3A

ref. R3030I

CAPOT ANTIVANDALISME AVEC CLE

Cette visière rabattable devant le matériel électrique du pupitre empêche l'élève de crayonner ou vandaliser la face avant et son matériel. Dimensions pour pupitre standard de 1200mm ou de 2000mm.



ref. VSG-12 pour pupitre 1200mm

ref. VSG-20 pour pupitre 2000mm

Système de serrure à crochet pris dans le plateau. Compatibilité étagère, nous consulter

COLONNES LUMINEUSES A 360°

Phare triple signalisation rouge, jaune et vert Ø60mm.

ref. VOY181

Phare double signalisation rouge et vert Ø60mm

ref. VOY121

Phare de signalisation rouge pour présence tension Ø60mm

ref. VOY61

COULEURS DISPONIBLES SUR DEMANDE blanc - orange - rouge - vert - bleu

LAMPES À LED VOYANTS INUSABLES

CANNE DE DESCENTE

Canne de descente du câble de l'alimentation entre canalis aérien et pied alimentation.

ref. DEG-1

Modèle à 2 conduits pour câble d'alimentation et câble réseau.

ref. DEG-2

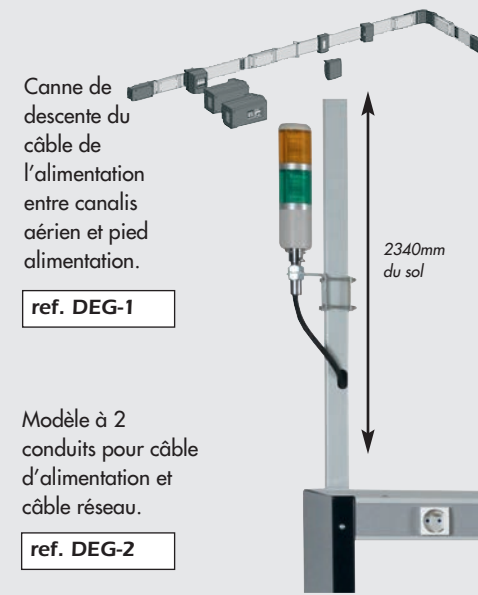

DIFFERENTIEL 30mA

30mA en tête. Indispensable si la salle n'est pas équipée de ce dispositif.

ref. DIF30-4L Type A

ref. DIF30-4LAC Type AC

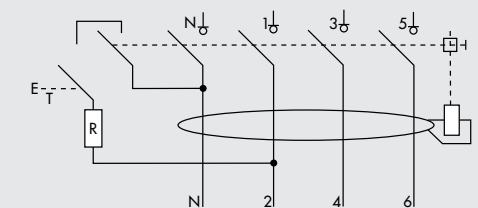

CONNECTEUR CANALIS

Connecteur triphasé pour descente des canalis KNA, avec emplacement pour protections modulaires. (Protections et câble non fournis).

ref. KNB25CF5



MODULE PRISE RJ45 CABLEE

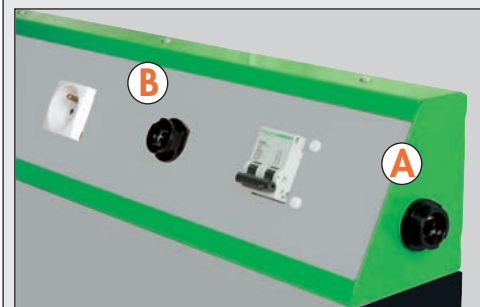

ref. CARJ45

Combinaison de 2 prises RJ45 raccordées entre elles dans le pupitre. La prise latérale A permet l'entrée réseau, la prise frontale B permet le raccordement utilisateur.

MODULE PRISE RJ45



ref. SERJ45

Prise RJ45 non câblée. Pour câble venant directement de votre baie de brassage.

MODULE PRISE ONDULEUR

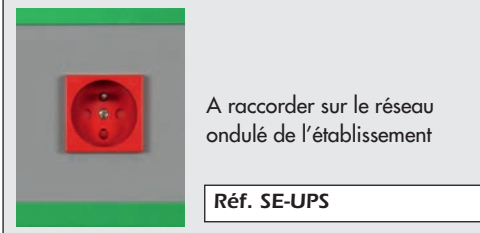

Réf. SE-UPS

A raccorder sur le réseau ondulé de l'établissement

MODULE PRISE HYPER 16A



ref. HP4

Montée en parallèle sur les bornes de la sortie triphasée secteur.

CONTROLE CONTRE L'EMBALLEMENT

Option pour moteurs CC. Ce système débrayable permet de surveiller le minimum de courant de l'alimentation auxiliaire afin de stopper éventuellement la source principale CC.

1500 t/min

ref. CTRL-E

ATOUS DES POSTES AUTONOMES LANGLOIS

Dégagement important

Nos postes, y compris en version RLC, offrent un dégagement important pour les jambes afin d'installer 2 élèves

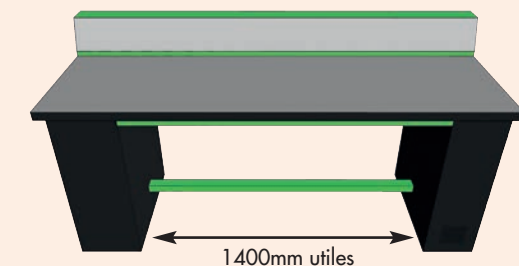

Grande surface utile

Fonctionnels, nos bancs offrent d'excellentes conditions de travail aux utilisateurs.



Ouverture des portes au choix

La porte du pied charge (sans maintenance) s'ouvre toujours vers l'extérieur. La porte du pied alimentation peut s'ouvrir vers l'intérieur comme vers l'extérieur. TYPE B : nous indiquer le côté du mur.

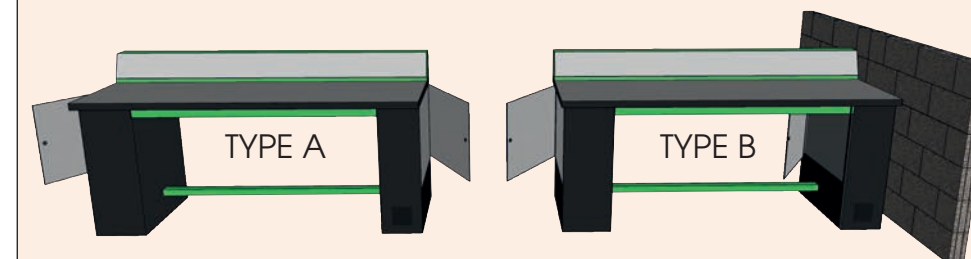

SORTIR DES SENTIERS BATTUS ?

Optez pour le 100% sur mesure !



ETUDE GRATUITE

PLUS D'INFOS PAGE 04

CHARIOTS ET SERVANTES

CHARIOTS A PLATEAUX BOIS



DES-16

Caractéristiques communes

- Chariots à roulettes.
- Structure en tube d'acier.
- Etagères mélaminées effet hêtre.
- 2 roues pivotantes Ø125mm avec freins.
- 2 roues fixes Ø125mm.
- Livré démonté. Montage facile.
- Dims L. 1030mm x l. 500mm x H. 1010mm.
- Dimensions utiles 850 x 500mm.
- Hauteur étagère 185/810mm.
- Charge étagère du haut 80kg.
- Charge max 200kg.

Chariot 2 niveaux

- Etagère du haut amovible.
- Hauteur étagères 185/810mm.
- Poids 31kg.

ref. DES-16



DES-18

Chariot 3 niveaux

- 2 Etagères amovibles.
- Hauteur étagères 185/500/810mm.
- Charge étagère du haut 80kg.
- Charge étagère du milieu 80kg.
- Poids 37kg.

ref. DES-18

DESSERTE METALLIQUE



- Desserte à roulettes.
- Structure en tôle d'acier électrozinguée + peinture époxy.
- 3 étagères fixes à rebords 30mm.
- Tapis caoutchouc strié de protection sur étagère du haut.
- Poignée de manutention.
- 4 roues pivotantes Ø80mm (2 avec freins).
- Espacement des étagères 330mm.
- Dims. L. 900mm x l. 615mm x H. 850mm
- Charge par étagère 30kg.
- Poids 33kg.

ref. DDG-90

SERVANTE PORTES A RIDEAUX



- Desserte/armoire, avec 2 portes à rideaux et plateau sur le dessus. Idéal pour déplacer et ranger les appareils sensibles et onéreux.
- 4 roulettes de 80mm dont 2 à frein.
 - Surface supérieure de 800 x 500mm
 - 3 niveaux de rangement (2 tablettes réglables)
 - Espace de rangement intérieur de 650 x 390 x H 920mm
 - Dimensions hors tout : 800 x 500 x H 1180mm

ref. DES-PR

SERVANTES D'ATELIER



ref. DES-24

- Servante à roulettes.
- 2 roues pivotantes Ø200mm avec freins, 2 roues fixes.
- Poignée de manutention.
- 1 coffre avec porte et serrure (1 plateau fixe et 2 amovibles).
- Longueur 1200mm.
- Largeur 700mm.
- Hauteur 915mm.
- Dimensions utiles 1050 x 700mm.
- Charge étagère haute 200kg.
- Charge par plateau du coffre 30kg.
- Charge max 500kg.
- Poids 79kg.



ref. DES-58

- Table roulante.
- Plan de travail en mélaminé renforcé de 19mm, surface effet hêtre.
- 4 roues pivotantes Ø125mm dont 2 avec freins.
- 2 coffres avec portes et serrures (1 plateau fixe et 2 amovibles par coffre).
- Longueur 1120mm.
- Largeur 650mm.
- Hauteur 910mm.
- Dimensions utiles 1120 x 650mm.
- Charge par plateau du coffre 30kg.
- Charge max 150kg.
- Poids 76kg.

ETABLI - DESSERTE COMPLETE

Etabli ou desserte roulante, ce poste offre une large surface de travail avec son plateau 1500 x 1000mm et un espace de rangement varié grâce à ses 2 grands coffres et à son coffre à tiroirs.

Equipé d'un éclairage à LED sur potence, d'un tableau aimanté basculant et d'une mini rampe électrique, ce poste de travail s'adapte à de nombreux usages.



ref. DESCOF

- 2 coffres avec portes fermants à clé. Pouvant contenir un objet de 800 x 500 x 300mm.
 - 1 coffre à 6 tiroirs (5 x 100mm et 1 x 200mm).
 - 1 plateau stratifié de dimensions 1500 x 1000mm. Epaisseur 40mm.
 - 1 rampe électrique équipée de 4 prises 2P+T
 - 1 tableau aimanté basculant de dimensions 900 x 800mm
 - 1 éclairage à LED sur potence réglable en hauteur.
 - 4 roulettes directionnelles dont 2 avec frein
- Livré monté avec câble de 3m et fiche secteur 2P+T

DESSERTA A HAUTEUR D'ETABLI (840mm)

Cette desserte affiche une hauteur de 840mm afin de se coupler parfaitement avec nos établis standards. Très utile pour faire glisser sans effort tout produit lourd de l'un vers l'autre.

- Desserte 3 niveaux dont 2 avec rebords.
- Dimensions 750 x 500mm - Hauteur 840mm.
- Plateau supérieur stratifié ép. 40mm. Charge max 80kg
- Niveau intermédiaire réglable, tablette mélaminée 19mm. Charge max 50kg
- Niveau inférieur, tablette mélaminée 19mm (400 x 640mm). Charge max 50kg
- 4 roulettes directionnelles Ø100mm dont 2 avec freins.
- Livrée montée. Poids 39kg.

ref. DES-84



COFFRES A ROULETTES



- 2 tiroirs H60mm
- 1 tiroir H140mm
- 1 tiroir H290mm
- 4 roulettes Ø80mm (2 avec frein).
- Rebord anti-chute
- Dimensions : H 850mm x 450 x 580mm.

ref. CR-CSU700



- 4 tiroirs hauteur 100mm.
- 4 roulettes Ø80mm (dont 2 avec frein).
- Plateau 19mm mélaminé 500 x 800mm.
- Hauteur totale 600mm.

ref. CR-TIG-40

- 2 tiroirs H 90mm et 1 tiroir H140mm.
- 4 roulettes Ø80mm (2 avec frein).
- Tablette 19mm mélaminé.
- Dims : H 610mm x 450 x 580mm.

ref. CR-CSU30



DESSERTES TECHNIQUES

DESSERTE SIMPLE 3 NIVEAUX



Etagères à hauteur réglable

- Châssis en profilé aluminium mat sur roulettes dont 2 avec frein.
- 3 tablettes en mélaminé gris 19mm, profondeur 400mm. Hauteur réglable de chaque étagère. Charge max par tablette 60kg.
- Hauteur 1550mm
- Profondeur 500mm
- Largeur selon version : 600mm / 850mm / 1100mm.

H x P x L	Réf.
1550 x 500 x 600mm	DEST1
1550 x 500 x 850mm	DEST2
1550 x 500 x 1100mm	DEST3

DESSERTE DOUBLE 3 NIVEAUX



Etagères à hauteur réglable

- Châssis en profilé aluminium mat sur roulettes avec frein.
- 6 tablettes en mélaminé gris 19mm profondeur 400mm. Hauteur réglable de chaque étagère. Charge max par tablette 60kg.
- Hauteur 1550mm
- Profondeur 900mm
- Largeur selon version : 600mm / 850mm / 1100mm.

H x P x L	Réf.
1550 x 900 x 600mm	DEST11
1550 x 900 x 850mm	DEST22
1550 x 900 x 1100mm	DEST33

DESSERTE DOUBLE 5 NIVEAUX

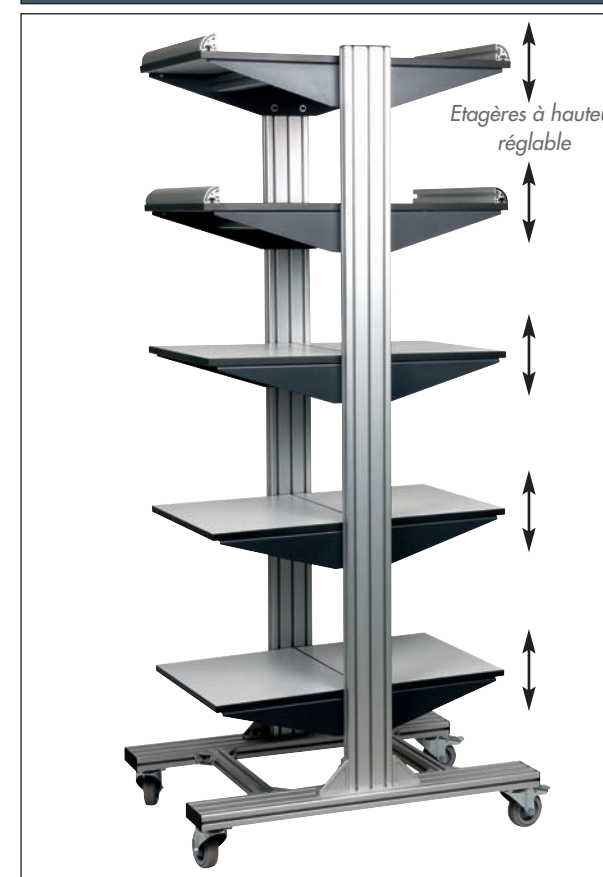

Etagères à hauteur réglable

- Châssis en profilé aluminium mat sur roulettes avec frein.
- 6 tablettes en mélaminé gris 19mm profondeur 400mm. Charge max par tablette 60kg.
- 4 tablettes avec rebord (mélaminé gris 19mm) prof. 400mm. Charge max par tablette 25kg.
- Hauteur 2000mm - Profondeur 900mm
- Largeur selon version : 670mm / 850mm / 1100mm.

H x P x L	Réf.
2000 x 900 x 670mm	DEST115
2000 x 900 x 850	DEST215
2000 x 900 x 1100	DEST315

DESSERTE HAUTEUR REGLABLE - VERSION STANDARD OU INCLINABLE



YouTube DECOUVRIR LA VIDÉO
CHÂNE YOUTUBE LANGLOISFRANCE
<https://www.youtube.com/user/langloisfrance/videos>

Hauteur réglable de 850 à 1220mm.

Version standard non inclinable

Version inclinable

- Châssis en profilé aluminium mat sur roulettes dont 2 avec frein.
- 1 tablette en mélaminé gris 19mm profondeur 400mm. Charge max 60kg.
- Hauteur réglable de 850 à 1220mm.
- Inclinable de 0 à 65° (version -I uniquement)
- Profondeur 510mm.
- Largeur selon version : 600mm / 850mm / 1100mm.

H x P x L	Versions standards		Versions inclinables	
	Réf.		Réf.	
850 à 1220 x 510 x 600mm	DESTR1		DESTR1-I	
850 à 1220 x 510 x 850	DESTR2		DESTR2-I	
850 à 1220 x 510 x 1100	DESTR3		DESTR3-I	

OPTION BLOC 8 PRISES A FIXER

- Disjoncteur
- Interrupteur lumineux
- 2 mètres de câble secteur
- Puissance : 3680W

ref. **PF80-F**

BACS A BECS



Réf	BAB-1	BAB-2	BAB-3	BAB-4	BAB-5
Dim. intérieures	70x90mm P 45mm	105x115mm P 70mm	175x105mm P 95mm	195x130mm P 120mm	265x175mm P 140mm
Largeur Hors tout	100mm	125mm	125mm	150mm	200mm



Support en acier. 2 Longeurs au choix.
Livré sans vis de fixation.

Réf	BAB-SUP5	BAB-SUP10
Dim.	500mm	1025mm

CHARIOT A BACS DOUBLE FACE

- 4 roulettes directrices, dont 2 à freins.
- Structure alu. anodisé MAT.
- 2 poignées
- H 1100mm x L 960mm x P 610mm

84 Bacs plastiques gris

- 42 bacs de 105 x 115 x 70mm (21 recto - 21 verso)
- 42 bacs de 175 x 105 x 95mm (21 recto - 21 verso)

ref. **PB84R**

ARMOIRES DE RANGEMENT

ARMOIRES HAUTES



ref. HB58 livrée démontée

ref. HB58-M livrée montée

- Dimensions : Largeur : 900mm - Hauteur 1800mm - Profondeur : 450mm
- Equipée de 4 tablettes réglables en hauteur formant ainsi 5 niveaux de rangement.
- Charge max par niveau : 100 kg
- Poignée tournante avec serrure sur la porte de droite.
- Couleur unique : Gris perle (peinture epoxy cuite au four)
- Poids à vide : 94kg



ref. HB69 livrée démontée

ref. HB69-M livrée montée

- Dimensions : Largeur : 1100mm - Hauteur 1900mm - Profondeur : 600mm
- Equipée de 4 tablettes réglables en hauteur formant ainsi 5 niveaux de rangement.
- Charge max par niveau : 150 kg
- Poignée tournante avec serrure sur la porte de droite.
- Couleur unique : Gris perle (peinture epoxy cuite au four)
- Poids à vide : 119kg

ARMOIRE MIXTE



- **Larg. 1100mm - Haut. 1900mm - Prof. 600 mm**
- 4 tablettes charge 150kg
- **1 tiroir hauteur 100mm + 1 tiroir hauteur 200mm**
- Tiroirs avec accessoires nécessaires à la création de compartiments :
 - 5 traverses centrales par tiroir
 - 10 plaques de compartimentations par tiroir
 - Poignée porte étiquette
 - Dispositif de sécurité pour l'ouverture d'un seul tiroir à la fois.
- Poignée tournante avec serrure sur la porte de droite.
- Couleur unique : Gris perle (peinture epoxy cuite au four)
- Poids à vide : 154kg

ref. HBT691 livrée démontée

ref. HBT691-M livrée montée

ARMOIRES BASSES



- Dimensions : Largeur : 900mm - Hauteur 900mm - Profondeur : 450mm
- Equipée de 2 tablettes réglables
- 3 niveaux de rangement.
- Charge max par niveau : 100 kg
- Poignée tournante avec serrure sur la porte de droite.
- Couleur unique : Gris perle (peinture epoxy cuite au four)
- Poids à vide : 63kg

ref. HB38 livrée démontée

ref. HB38-M livrée montée

ARMOIRES A PORTES TRANSPARENTES

- Armoire portes battantes ouverture 180°
- Transparence par acrylique de 3mm
- Hauteur 1950 mm
- Deux largeurs (voir tableau)
- Trois profondeurs (voir tableau)
- Fermeture 3 points
- Monobloc
- 4 tablettes zinguées charge 70kg
- 5 niveaux
- Réglage tablettes au pas de 15mm
- Gris anthracite et gris clair
- (Option tablettes supplémentaires possible sur demande)



Largeur	Profondeur	Poids à vide	Réf.
930mm	400mm	61,8kg	HTT401
930mm	500mm	71,6kg	HTT501
930mm	600mm	79,4kg	HTT601
1200mm	400mm	82,3kg	HTT402
1200mm	500mm	91,5kg	HTT502
1200mm	600mm	99,8kg	HTT602

ARMOIRE FORTE ET COUPE FEU

Toutes les parois de ces armoires sont doublées. Un isolant 25mm est inséré de chaque côté du doublage métallique, selon la norme DIN 4102, classe A1. Ces caractéristiques correspondent à la protection contre les incendies légers et les tentatives d'effraction au pied de biche pendant plusieurs minutes.

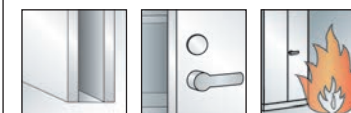

Double paroi Serrure de coffre fort Coupe-feu

- Porte battante ouverture 180°
- Trois largeurs (voir tableau)
- Hauteur 1950mm - Profondeur 500mm
- **Fermeture 5 points type chevilles**
- **Serrure de sécurité à double panneton avec deux clés**
- Monobloc
- 4 tablettes zinguées charge 70kg
- 5 niveaux
- Gris anthracite et gris clair



Largeur	Profondeur	Poids à vide	Réf.
650mm	500mm	89,8kg	HF500
930mm	500mm	115,9kg	HF501
1200mm	500mm	136,7kg	HF502

ARMOIRE BASSE A BACS



- **Larg. 900mm - Haut. 1800mm - Prof. 450mm**
- 7 tablettes charge 100kg
- 8 niveaux
- 32 Bacs (hxlxp) 155 x 200 x 320mm (16 par couleur)
- Poignée tournante avec serrure sur la porte de droite.
- Couleur unique : Gris perle (peinture epoxy cuite au four)
- Poids à vide : 117kg

ref. HAB38BAC Livrée démontée

ref. HAB38BAC-m Livrée montée

ARMOIRE HAUTE A BACS



- **Larg. 900mm - Haut. 900mm - Prof. 450mm**
- 3 tablettes charge 100kg
- 4 niveaux
- 16 Bacs (hxlxp) 155 x 200 x 320mm (8 par couleur)
- Poignée tournante avec serrure sur la porte de droite.
- Couleur unique : Gris perle (peinture epoxy cuite au four)
- Poids à vide : 59kg

ref. HAB58BAC Livrée démontée

ref. HAB58BAC-M Livrée montée

ARMOIRE A CASIERS



ref. HEP401

- Armoire monobloc à portes battantes ouverture 180° et fermeture 3 points
- Dimensions : H 1950mm x L 930mm x P 400mm
- 21 casiers 240 x 280 x 352mm (HxLxP)
- Gris anthracite et gris clair

ARMOIRE A CASIERS



ref. AR-EPI8P

- Armoire de rangement équipée de 8 casiers de dimensions 280 x 480 x H260mm.
- Porte transparente aimantée en lexan.
- Parois en plastique extrudé.
- Dimensions : L 680 x P 410 x H 1700mm.

ARMOIRES A TIROIRS



DESCRIPTIF GENERAL

- Armoires en acier, robustes pour utilisation intensive en milieux exigeants.
- Peinture époxy cuite au four : corps gris anthracite, tiroirs gris perle
- Largeur : 720mm / Profondeur : 645mm / Hauteur 1000mm (1160mm version mobile)
- Charge maximum par tiroir : 100 kg
- Charge max totale : 800kg
- Charge max totale version mobile : 200kg
- Poignées porte étiquette

DESCRIPTIF DES TIROIRS

- Tiroirs sur roulements à billes, avec dispositif de sécurité n'autorisant l'ouverture que d'un seul tiroir à la fois. Ce dispositif prévient le basculement de l'armoire sur l'utilisateur. La serrure condamne l'ensemble des tiroirs. Tous les tiroirs sont livrés entièrement équipés.
- Intérieur tiroir : 630 x 450mm

Réf.	AAG-70	AAG-80	AAG-90
Réf. version à roulettes	AAG-70R	AAG-80R	AAG-90R
Poids	133kg	136kg	157kg

Tiroir	AAG-70	AAG-80	AAG-90
75	2	/	2
100	4	7	6
150	1	/	1
200	1	1	/

Tiroir 75mm	2	/	2
Tiroir 100mm	4	7	6
Tiroir 150mm	1	/	1
Tiroir 200mm	1	1	/

EQUIPEMENT STANDARD DES TIROIRS

tiroir H75 mm	28 godets en plastique, selon 3 tailles 16 godets 75 x 75mm + 8 godets 75 x 150mm + 4 godets 150 x 150mm
tiroir H100 mm	4 goulottes métalliques - 20 cloisons amovibles
tiroir H150 mm	4 goulottes métalliques - 20 cloisons amovibles
tiroir H200 mm	4 goulottes métalliques - 16 cloisons amovibles

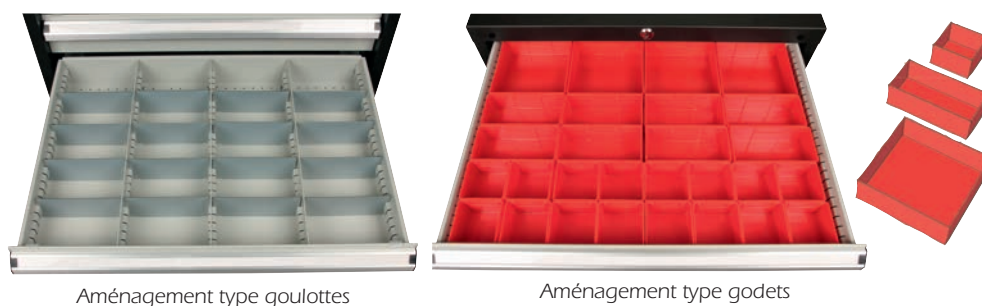

Aménagement type goulottes

Aménagement type godets

CHAISES & TABOURETS REGLABLES (SILENCIEUX)



ref. C5BAR avec repose pieds



ref. C5BSR sans repose pieds



ref. TAB5 avec repose pieds



ref. TAB6 sans repose pieds

Chaises et tabourets 5 branches pour établis. Dossier (chaise) en hêtre. Pivotante, réglable en hauteur par colonne à gaz. Assise en hêtre. Dimensions 390 x 380mm (chaises) - Ø340mm (tabourets) Hauteur assise de 470 à 670mm maxi. Emprise au sol Ø680mm patins compris.



ref. C5-PRO Avec repose pieds

Chaise 5 branches revêtement vinyl noir. Avec repose pieds. Pivotante, réglable en hauteur par colonne à gaz. Assise et dossier rembourrés, assise 430 x 390mm. Hauteur assise de 470 à 670mm Emprise au sol Ø680mm patins compris.



ref. C5-POL Avec repose pieds

Chaise 5 branches revêtement polyuréthane confort. Avec repose pieds. Pivotante, réglable en hauteur par colonne à gaz. Assise et dossier en mousse compacte, assise 470 x 440mm. Hauteur assise de 470 à 670mm Emprise au sol Ø680mm patins compris.

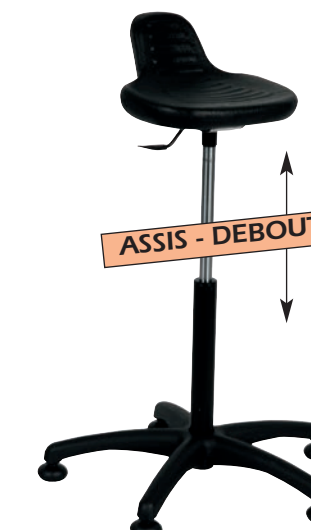

ref. ASS-D Sans repose pieds

Chaise assis-debout 5 branches avec patins. Pivotante, réglable en hauteur par colonne à gaz. Assise polyuréthane ergonomique. Assise 360 x 250mm. Hauteur d'assise réglable de 620 à 870mm Emprise au sol Ø680mm patins compris.

CHAISES & TABOURETS FIXES



Tabouret sur patins avec repose pieds. Hauteur assise de 590mm. Assise carré en bois 300 x 300mm. Emprise au sol 480 x 480mm.

ref. TAB2

Tabouret sur patins avec repose pieds. Hauteur assise de 500mm. Assise ronde en bois Ø300mm. Emprise au sol 370 x 370mm.

ref. TAB3



Chaise sur patins avec repose pieds. Hauteur assise de 590mm. Assise carré en bois 350 x 380mm. Emprise au sol 420 x 560mm.

ref. C4-BAR



Chaise sur patins sans repose pieds. Hauteur assise de 500mm. Assise carré en bois 380 x 400mm. Emprise au sol 370 x 510mm.

ref. C4-BSR



SERVICE DEVIS

☎ 05 56 89 91 05

France métropolitaine

PASCALE BALLARIN
pascale.ballarin@langlois-france.com



SERVICE DEVIS

☎ 05 56 89 91 05

France métropolitaine

PATRICIA GANTEILLE
patricia.ganteille@langlois-france.com



SERVICE DEVIS

☎ 05 56 89 91 02

EXPORT - Dom - Tom

ARNAUD DOLIVEUX
a.doliveux@langlois-france.com



ADV suivi de commandes

☎ 05 56 89 91 01

Livraison - Logistique

FLORIANE HUBY
adv@langlois-france.com



MISE EN SERVICE

☎ 05 56 89 91 07

LIONEL BREUIL
lionel.breuil@langlois-france.com



SERVICE APRES VENTE

☎ 05 56 89 48 44

ANTOINE BRASSECASSE
a.brassecassee@langlois-france.com



CONSEILS TECHNIQUES & PROJETS SUR MESURE

☎ 05 56 89 91 09

PASCAL BALLARIN
p.ballarin@langlois-france.com



Vous avez besoin d'un appui technique pour sélectionner les produits adaptés à vos besoins, vous ne trouvez pas votre bonheur dans notre gamme standard, vous avez un projet spécifique, des contraintes ou des exigences pédagogiques qui nécessitent un équipement sur mesure ? Contactez-nous vite et recevez une étude personnalisée avec descriptif technique et modélisation 3D !

www.langlois-france.com

Nouveaux
produits

Promotions
spéciales

Fiches
techniques

Panier
devis

Nos
réalisations

Solutions
sur-mesure

Configurateur
d'établissements